

Manuel



Vous trouverez également les informations du CD-ROM sur le site Internet de Bang & Olufsen : www.bang-olufsen.com ou bien, vous pouvez contacter votre revendeur.

Explication des symboles utilisés dans le Manuel

Touches de la télécommande Beo4

TV
LIST
▲
▼

Affichages sur la télécommande Beo4

STORE

Affichage à l'écran de télévision

TV 12

Le Manuel d'utilisation

Ce Manuel contient toutes les informations dont vous avez besoin pour profiter pleinement de votre produit.

Nous attendons de votre revendeur Bang & Olufsen qu'il livre, installe et configure votre produit. Cependant, les informations nécessaires à l'installation et à la configuration du produit sont contenues dans le Manuel et sur le CD-ROM. C'est utile si vous devez ultérieurement déplacer votre produit ou agrandir votre système.

Le Manuel et le CD-ROM contiennent tous les deux un index qui peut vous aider à trouver le sujet spécifique sur lequel vous souhaitez en savoir plus.

Le CD-ROM joint contient un fichier format PDF. Afin de pouvoir lire ce fichier PDF, le programme Acrobat Reader doit être installé sur votre ordinateur. Si vous n'avez pas ce programme, vous pouvez l'installer à partir du CD-ROM. Sélectionnez ensuite le fichier dans la langue souhaitée, après quoi le document s'ouvre.

Présentation de votre téléviseur Bang & Olufsen, 4

Savoir comment utiliser la télécommande Beo4 et appeler les menus à l'écran de télévision.

Utilisation quotidienne, 7

Tout savoir sur l'utilisation quotidienne de votre téléviseur, y compris la manière de transformer votre téléviseur en cinéma chez soi pour regarder des films et comment utiliser les fonctions du Têlêtexte.

Fonctions avancées, 15

Tout ce que vous avez besoin de savoir sur l'utilisation de votre téléviseur au-delà de la routine, comme par exemple le Têlêtexte avancé et le système de code PIN.

Réglage et préférences, 25

Savoir comment régler les chaînes. Ce chapitre contient également des informations sur les réglages de l'heure, de la date, des positions du pied ainsi que du son et de l'image.

Emplacement, connexions et entretien, 39

Savoir comment manier et placer votre téléviseur, connecter un équipement vidéo supplémentaire et localiser les prises.

Index, 50

Présentation du BeoVision 3 et de la Beo4

La télécommande Beo4 vous permet d'accéder à toutes les fonctions. Lorsqu'une fonction est utilisée, vous en êtes informé par l'intermédiaire d'affichages sur la Beo4 ou à l'écran du téléviseur.

Allumer le téléviseur	TV
Allumer un décodeur STB. Uniquement disponible si un décodeur STB est connecté et enregistré en tant que <i>STB (SAT)</i>	SAT
Sélectionner des chaînes ou des pages de Télétexte ou entrer des données dans les menus affichés	0 – 9
Activer le Télétexte	TEXT
Changer entre les chaînes et parcourir les options du menu	▲ ▼
Déplacer le curseur d'un réglage à l'autre dans un menu à remplir	◀ ▶
Accepter et mémoriser les instructions ou réglages	GO
Révéler des fonctions supplémentaires dans l'afficheur de la Beo4, comme par ex. <i>FORMAT</i>	LIST

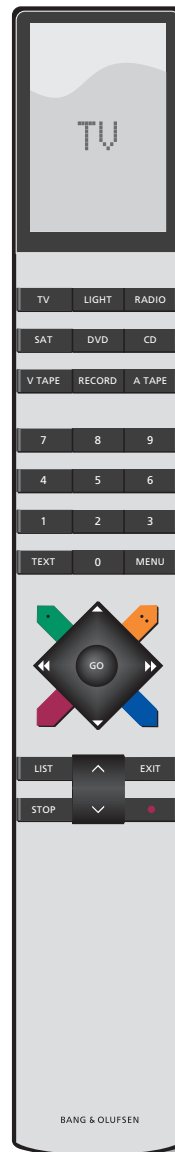

TV	L'afficheur de la Beo4 indique la source sélectionnée ou les fonctions supplémentaires disponibles lorsque vous appuyez sur la touche <i>LIST</i> , par exemple <i>FORMAT</i>
FORMAT	
MENU	Appeler le menu principal pour accéder à une liste de chaînes, à la lecture et à la veille programmées ainsi qu'aux options d'installation
STOP	Appuyer pour revenir d'un menu vers un menu précédent
EXIT	Quitter tous les menus affichés
^	Régler le volume ; appuyer au milieu pour supprimer le son
▼	
•	Mise en veille du téléviseur

Pour les informations sur la manière d'ajouter des fonctions supplémentaires à celles indiquées dans l'afficheur de la Beo4, prière de vous reporter au chapitre « *Personnalisation de la Beo4* » sur le CD-ROM.

Informations affichées et menus

Informations sur la manière dont la source sélectionnée est affichée. Les menus à l'écran vous permettent d'ajuster les réglages.

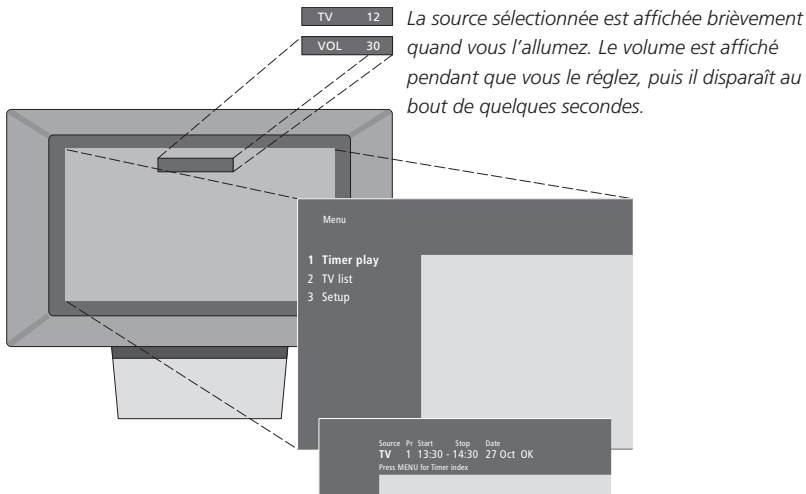

Les menus à l'écran vous proposent soit une liste verticale d'options au choix soit une liste horizontale de réglages à remplir.

Source	Pr	Start	Stop	Date
TV	1	13:30	14:30	27 Oct OK

Press MENU for Timer index

Vous pouvez choisir dans quelle mesure vous souhaitez l'affichage de repères de navigation dans les menus. La fonction est activée en usine mais vous pouvez choisir de la désactiver. Appelez « Menu » à partir du menu « Setup » et choisissez « On » pour activer les repères de navigation ou « Off » pour les désactiver.

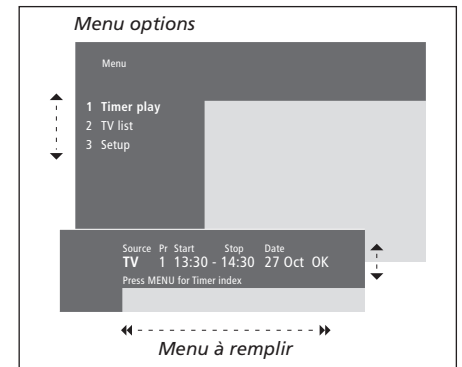

Comment utiliser les menus options...

Appuyez pour parcourir le menu options puis appuyez sur GO **▲ ▼**
GO
pour entrer votre choix ou...

...utilisez les touches numériques **1 – 9**
de la Beo4 pour sélectionner une option numérotée sur une liste

Appuyez pour revenir à un menu précédent **STOP**

Appuyez pour quitter tous les menus **EXIT**

Comment utiliser les menus à remplir...

Appuyez pour voir les options pour un seul réglage dans un menu à remplir **▲ ▼**

Appuyez pour aller d'un réglage à l'autre **◀ ▶**

Appuyez sur les touches numériques de la Beo4 pour entrer les réglages **0 – 9**

Appuyez pour entrer votre choix **GO**

Appuyez pour revenir à un menu précédent **STOP**

Appuyez pour quitter tous les menus **EXIT**

Ce chapitre contient des informations sur les fonctions de base de votre téléviseur.

Pour des informations sur des fonctions avancées, la lecture et la veille programmées ainsi que l'utilisation du système de code PIN, prière de vous reporter au chapitre « *Fonctions avancées* », page 15.

Regarder la télévision, 8

- Sélectionner une chaîne de télévision
- Appeler une liste de chaînes
- Faire tourner le téléviseur
- Régler le volume ou supprimer le son
- Modifier le type de son ou la langue

Cinéma chez soi, 10

- Sélection des enceintes pour le son d'un film
- Obtention d'une image plein écran

Télétexte, 12

- Fonctions de base du Télétexte
- Mémoriser les pages préférées
- Utilisation quotidienne des pages de mémoire
- Activer des sous-titres à partir du Télétexte

Regarder deux sources en même temps, 14

Regarder la télévision

Les opérations indiquées sur ces pages sont des fonctions utilisées au quotidien.

Choisir une chaîne de télévision par son numéro et changer pour une autre chaîne ou une autre source.

Appeler une liste de chaînes de télévision à l'écran ou ajuster la position du téléviseur s'il est équipé du pied motorisé en option. Ajuster le volume ou modifier le type de son ou la langue.

Sélectionner une chaîne de télévision

Quand vous allumez le téléviseur, la dernière chaîne regardée apparaît à l'écran.

Appuyez pour allumer le téléviseur

TV

TV 2

Appuyez sur un numéro de chaîne pour accéder directement à cette chaîne

0 – 9

Appuyez pour changer de chaîne une par une

▲
▼

Appuyez pour mettre le téléviseur en veille

•

Vous pouvez changer de source à tout moment sans devoir d'abord éteindre le téléviseur. Appuyez par exemple sur DVD, si cette source est disponible dans votre système.

Appeler une liste de chaînes

Toutes les chaînes de télévision apparaissent sur une liste que vous pouvez appeler à l'écran. La liste contient des numéros et noms de chaînes et peut contenir jusqu'à 99 chaînes de télévision.

Appuyez pour allumer le téléviseur

TV

Appuyez et maintenez GO enfoncée pour appeler une liste de chaînes à l'écran

GO

Appuyez pour visionner la page précédente ou la page suivante de la liste de chaînes

◀ ▶

Pour sélectionner une chaîne, entrez le numéro de chaîne ou...

0 – 9

...appuyez jusqu'à ce que la chaîne désirée soit en surbrillance

▲
▼

Appuyez pour allumer la chaîne choisie

GO

Appuyez pour quitter le menu

EXIT

Vous pouvez également appeler la liste de chaînes en appuyant sur MENU pour appeler le menu principal puis sur 2 pour sélectionner la liste de chaînes.

Faire tourner le téléviseur

Si votre téléviseur est équipé du pied motorisé en option, vous pouvez le faire tourner en utilisant votre télécommande Beo4.

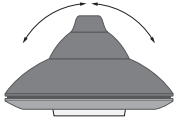

Appuyez à plusieurs reprises pour afficher **STAND** sur la Beo4

LIST
STAND

Appuyez pour faire tourner le téléviseur vers la gauche ou la droite, ou...

◀ ▶

...appuyez sur 0, 1 ou 2 si vous avez préréglé des positions de vision pour votre téléviseur

0
1
2

Pour plus d'informations sur la manière de préréglé des positions de vision, prière de vous reporter au chapitre « Régler des positions vers lesquelles le téléviseur doit se tourner », page 35.

Régler le volume ou supprimer le son

Vous pouvez ajuster ou supprimer le son à tout moment.

Appuyez sur l'une ou l'autre des extrémités de la touche pour augmenter ou baisser le volume

^
v

Appuyez au milieu de la touche pour supprimer le son

Appuyez sur l'une ou l'autre des extrémités de la touche pour réactiver le son

^
v

Modifier le type de son ou la langue

Les dénominations des différents types de son disponibles apparaîtront au fur et à mesure à l'écran.

Appuyez à plusieurs reprises pour afficher **SOUND** sur la Beo4

LIST
SOUND

Appuyez pour appeler le type de son actuel dans l'afficheur

GO
STEREO

Appuyez à plusieurs reprises pour modifier le type de son ou la langue dans un programme plurilingue

GO
GO

Appuyez pour quitter la fonction **EXIT** **SOUND**

*Afin d'afficher **SOUND** sur la Beo4, vous devez d'abord l'ajouter à la liste des fonctions de la Beo4. Prière de vous reporter au chapitre « Personnalisation de la Beo4 » sur le CD-ROM.*

Vous pouvez mémoriser votre type de son préféré lorsque vous réglez vos chaînes de télévision. Pour plus d'informations, prière de vous reporter au chapitre « Modifier des chaînes de télévision réglées », page 28.

Si votre téléviseur est équipé du module son surround en option, vous pouvez transformer votre système en système cinéma chez soi, totalement équipé, en connectant quatre enceintes Bang & Olufsen et un subwoofer BeoLab 2*.

Quand vous allumez l'une des sources de votre téléviseur, il est possible d'activer ou de désactiver les enceintes d'un système son surround en fonction du type de son qui correspond à la source utilisée.

Votre téléviseur peut automatiquement activer une combinaison d'enceintes. Cela se produit, si, par exemple, un programme diffusé contient des informations concernant le nombre d'enceintes à activer. Il vous est toujours possible de choisir la combinaison d'enceintes que vous préférez.

Sélection des enceintes pour le son d'un film

Vous pouvez sélectionner la combinaison d'enceintes qui correspond à la source utilisée, à condition que les différents modes son soient disponibles dans votre système.

Appuyez à plusieurs reprises pour afficher SPEAKER sur la Beo4

LIST

SPEAKER

Appuyez sur le chiffre correspondant à la combinaison d'enceintes voulue. Les enceintes sélectionnées sont automatiquement activées

1 – 5

Appuyez pour ajuster la balance entre les enceintes externes avant et arrière

▲

▼

Appuyez pour ajuster la balance entre les enceintes gauche et droite

◀ ▶

Appuyez pour effacer la mention SPEAKER de l'afficheur de la Beo4 et pour revenir à la source que vous étiez en train d'utiliser

EXIT

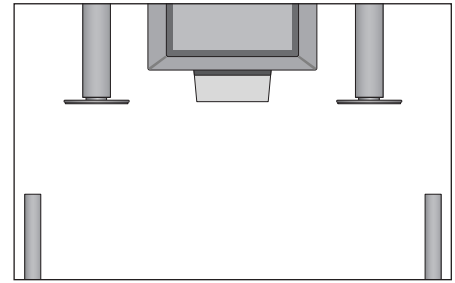

Combinaisons d'enceintes

SPEAKER 1

Son uniquement dans les enceintes du téléviseur. Pour des programmes avec dialogue, comme par exemple les informations.

SPEAKER 2

Son stéréo pour les deux enceintes externes avant. L'enceinte subwoofer BeoLab 2 fonctionne.

SPEAKER 3

Les enceintes du téléviseur, les enceintes externes avant et l'enceinte subwoofer BeoLab 2 sont actives.

SPEAKER 4

Son stéréo amélioré dans les enceintes externes avant et arrière. L'enceinte subwoofer BeoLab 2 fonctionne.

SPEAKER 5

Son surround provenant de toutes les enceintes, y compris le subwoofer BeoLab 2. Pour programmes à encodage son surround.

Si vous n'avez connecté que deux enceintes externes avant au téléviseur, vous ne pourrez choisir que SPEAKER 1–3.

*REMARQUE ! Pour plus d'informations sur la manière de connecter des enceintes au téléviseur, prière de vous reporter au chapitre « Installations d'enceintes – son surround » sur le CD-ROM.

Obtention d'une image plein écran

Votre téléviseur vous assure toujours la meilleure image possible. Il adapte automatiquement l'image pour qu'elle remplisse l'écran au maximum. Cependant, vous pouvez toujours choisir le format que vous préférez.

Appuyez à plusieurs reprises pour afficher FORMAT sur la Beo4

LIST

FORMAT

Appuyez si vous souhaitez optimiser l'image ou...

GO

...appuyez sur le numéro du format d'image souhaité

1 – 3

Si vous avez choisi Format 1...

Appuyez pour sélectionner les options de ce format

◀ ▶

Si vous avez choisi Format 1 ou Format 2...

Appuyez sur ▲ ou ▼ pour déplacer l'image vers le haut ou le bas

▲

▼

Appuyez pour quitter la fonction FORMAT

EXIT

Formats d'image disponibles

FORMAT 1

Pour les images de télévision standard telles que celles montrées à droite. Deux options sont disponibles : 15:9 et Panoramic view (pour l'image la plus large).

FORMAT 2

Pour des images au format boîte aux lettres. Quand vous sélectionnez FORMAT 2, l'image est automatiquement ajustée verticalement. Cela permet d'assurer que les noms des chaînes ou les sous-titres – s'ils apparaissent dans l'image diffusée – sont visibles.

FORMAT 3

Pour les images 16:9 grand écran. FORMAT 3 est généralement sélectionné automatiquement. Si ce n'est pas le cas, vous pouvez le sélectionner manuellement.



Télétexte

Si vous sélectionnez une chaîne qui offre un service Télétexte, le téléviseur vous permet d'accéder aux pages Télétexte et à toutes les sous-pages reliées à ces pages.

Afin de faire apparaître en premier vos pages Télétexte préférées quand vous appelez Télétexte, sauvegardez-les en tant que pages de mémoire.

Si vous sauvegardez la page Télétexte de sous-titres en tant que page de mémoire numéro quatre, vous pouvez activer automatiquement les sous-titres pour cette chaîne.

Fonctions de base du Télétexte

Vous pouvez trouver des informations sur les pages du Télétexte en trois étapes : activer le service Télétexte, lire la page d'index afin de trouver le numéro de page souhaité et appeler la page de votre choix.

Appuyez pour afficher la page d'index du Télétexte **TEXT**

Appuyez sur le numéro d'une page de Télétexte que vous souhaitez consulter **0 – 9**

Appuyez pour accéder à la page précédente ou suivante **▲**
▼

Si la page en cours contient des sous-pages, vous pouvez appuyer sur STOP pour arrêter momentanément le défilement des sous-pages **STOP**

Pour voir une sous-page donnée, entrez le code à quatre chiffres de la page désirée ou appuyez sur ▲ ou ▼ pour aller à cette page **0 – 9**
▲
▼

Appuyez à nouveau sur STOP pour poursuivre le défilement des sous-pages **STOP**

Appuyez pour quitter le Télétexte et revenir à la source que vous utilisez **EXIT**

Mémoriser les pages préférées

Quatre pages de mémoire sont disponibles pour le service Télétexte de chaque chaîne.

Appuyez pour appeler Télétexte **TEXT**

Appuyez sur les touches numériques ou ▲ ou ▼ pour aller à une page que vous consultez souvent **0 – 9**
▲
▼

Appuyez à plusieurs reprises pour afficher STORE sur la Beo4 **LIST**
STORE

Appuyez pour sélectionner la page en cours à mémoriser **GO**

Entrez le numéro de la page de mémoire que vous souhaitez utiliser **1 – 4**

Appuyez pour sauvegarder la page en tant que page de mémoire, ou... **GO**

...appuyez pour quitter la fonction STORE et revenir au Télétexte sans sauvegarder **EXIT**

Veillez noter que les pages Télétexte par décodeur STB peuvent être consultées mais ne peuvent pas être sauvegardées en tant que pages de mémoire !

REMARQUE ! Si votre téléviseur est connecté à un autre téléviseur par l'intermédiaire d'un câble BeoLink, ces téléviseurs ne partagent pas les pages de mémoire sauvegardées. Les pages de mémoire doivent être mémorisées dans chaque téléviseur.

Utilisation quotidienne des pages de mémoire

Vous pouvez éventuellement avoir besoin de consulter rapidement vos pages de mémoire du Télétexte, par ex. si vous vous rendez à votre lieu de travail et que vous souhaitez consulter les informations concernant la circulation routière sur un service Télétexte.

Appuyez pour allumer sur une chaîne de télévision qui offre un service Télétexte **TV**

Appuyez pour accéder au Télétexte. La page mémorisée en tant que page de mémoire 1 apparaît automatiquement **TEXT**

Appuyez pour consulter les autres pages de mémoire **◀ ▶**

Pour voir des pages de mémoire sauvegardées du service Télétexte d'autres chaînes...

Appuyez pour pouvoir regarder à nouveau la télévision **EXIT**

Appuyez sur le numéro de chaîne, **▲** ou **▼** pour changer de chaîne **0 – 9**

Appuyez pour appeler Télétexte **TEXT**

Activer des sous-titres à partir du Télétexte

Vous pouvez activer les sous-titres d'une chaîne si elle propose des sous-titres Télétexte. Le numéro de la page de sous-titres du Télétexte se trouve souvent dans un index du Télétexte, page 100.

Appuyez pour appeler Télétexte **TEXT**

Appuyez sur les touches numériques ou **▲ ▼** pour localiser la page de sous-titres Télétexte. Les sous-titres apparaissent à l'écran **0 – 9**

Appuyez pour effacer les sous-titres **EXIT**

Pour mémoriser des sous-titres de façon permanente à partir de la page de sous-titres Télétexte...

Appuyez à plusieurs reprises pour afficher STORE sur la Beo4 **LIST**
STORE

Appuyez pour sélectionner la page **GO**

Appuyez pour sauvegarder la page de sous-titres en tant que page de mémoire numéro 4 **4**

Appuyez pour pouvoir regarder à nouveau la télévision **TV**

Pour effacer les sous-titres mémorisés, il suffit de mémoriser une autre page Télétexte en tant que page de mémoire numéro 4.

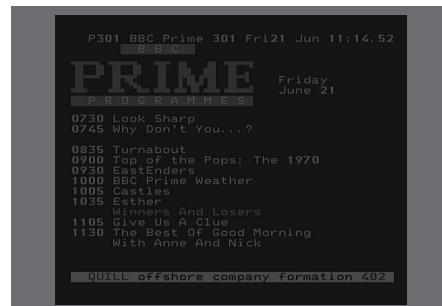

Une page type de Télétexte. Le numéro de la page courante, le nom de la chaîne, la date et l'heure apparaissent en haut de l'écran ainsi qu'un numéro à trois chiffres indiquant la progression de la fonction de recherche des pages.

Regarder deux sources en même temps

Votre télécommande Beo4 vous permet d'accéder à une fonction Dual screen permettant de voir deux sources vidéo en même temps. A titre d'exemple, vous pouvez regarder la lecture d'une cassette et un programme de télévision en même temps, à condition que les sources sélectionnées soient disponibles dans votre système.

Tout en regardant un programme ou un enregistrement, vous pouvez demander à votre téléviseur de diviser l'écran entre le programme actuel ou l'enregistrement (image A) et un nouveau programme ou un autre enregistrement (image B). Vous pouvez également intervertir les deux images à tout moment. Le son suit toujours l'image A.

Le réglage de volume avec la Beo4 influence toujours le son de l'image A, tandis que d'autres opérations à l'aide de la Beo4, comme par exemple le choix de chaînes, influencent l'image B. Le fait de choisir une nouvelle source supprime la vision Dual screen.

Tout en regardant par exemple la télévision...

Appuyez à plusieurs reprises pour afficher P-IN-P* sur la Beo4

LIST

P-IN-P

Appuyez par exemple sur V TAPE pour sélectionner une source à regarder sur le côté droit de l'écran (B)

V TAPE

Appuyez sur 0 pour intervertir l'image gauche et l'image droite

0

Pour quitter la fonction Dual screen...

Appuyez pour quitter la fonction et regarder la télévision normalement

TV

Appuyer sur **TEXT** de la Beo4 permet de supprimer la vision Dual screen et de chercher à accéder au Têlêtexte pour la source montrée à l'image A. En l'absence de service Têlêtexte disponible pour cette source, l'écran devient blanc.

*Afin d'afficher P-IN-P ou P-V.AUX sur la Beo4, vous devez d'abord les ajouter à la liste des fonctions de la Beo4. Pour plus d'informations, prière de vous reporter au chapitre « Personnalisation de la Beo4 » sur le CD-ROM.

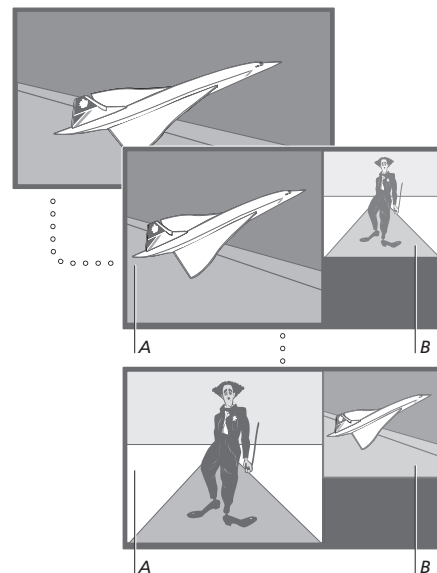

Pour regarder une source enregistrée dans le menu « Connections » en tant que V.AUX, comme par exemple un décodeur STB, appuyez sur **LIST** jusqu'à ce que s'affiche la mention P-V.AUX* sur la Beo4.

Découvrez comment utiliser votre téléviseur au-delà de l'utilisation quotidienne.

Ce chapitre vous informe également sur la manière de faire fonctionner un décodeur STB connecté.

Fonctions avancées du Télétexte, 16

- Fonctions supplémentaires du Télétexte
- Consulter des pages du Télétexte mises à jour
- Accéder directement à une page via Fastext

Mettre en marche et arrêter automatiquement votre téléviseur, 18

- Activation et veille programmées
- Activation programmée par l'intermédiaire du Télétexte
- Voir, modifier ou effacer une programmation

Le système de code PIN, 20

- Activer le système de code PIN
- Modifier ou effacer votre code PIN
- Utiliser votre code PIN
- Vous avez oublié votre code PIN ?

Fonctionnement du décodeur STB, 22

- Fonctionnement universel de la Beo4
- Utiliser le menu propre au décodeur STB
- Menu Set-top Box Controller
- Utiliser un décodeur STB dans une pièce liée

Si vous sélectionnez une chaîne qui offre un service Télétex te, votre téléviseur vous permet d'accéder aux pages Télétex te.

De plus, le téléviseur permet l'utilisation de trois fonctions Télétex te supplémentaires : agrandissement du texte pour faciliter la lecture, positionnement d'une page Télétex te sur une image de télévision et affichage de texte caché, par ex. la réponse à un jeu-concours ou une blague.

Le téléviseur peut également vous signaler lorsqu'une page demandée a été trouvée ou mise à jour. Cela est utile si par ex. vous souhaitez consulter les derniers titres de l'actualité tout en regardant la télévision.

Si la chaîne de télévision qui diffuse le Télétex te offre un service Fastext, vous pouvez utiliser les touches de couleur de la Beo4 pour consulter une des quatre pages du Télétex te liées.

Les fonctions de base du Télétex te sont décrites, page 12.

Fonctions supplémentaires du Télétex te

Tout en utilisant le Télétex te, vous pouvez agrandir le texte, faire apparaître la page de Télétex te sur l'image de télévision ou révéler du texte caché.

Pour agrandir la taille du texte à l'écran...

Appuyez à plusieurs reprises pour afficher LARGE sur la Beo4 **LIST** **LARGE**

Appuyez pour activer – la moitié supérieure de la page est affichée **GO**

Appuyez pour voir la moitié inférieure **GO**

Appuyez pour restaurer la taille normale du texte **GO**

Pour garder l'image de télévision dans Télétex te...

Appuyez à plusieurs reprises pour afficher MIX sur la Beo4 **LIST** **MIX**

Appuyez pour superposer la page Télétex te à l'image de télévision **GO**

Appuyez pour retirer l'image de télévision **GO**

Pour faire apparaître du texte caché...

Appuyez à plusieurs reprises pour afficher REVEAL sur la Beo4 **LIST** **REVEAL**

Appuyez pour activer – si cette page contient du texte caché, il sera visible **GO**

Appuyez pour retirer le texte révélé **GO**

Consulter des pages du Télétex te mises à jour

Votre téléviseur permet l'utilisation de la fonction de mise à jour des pages, fournie par certaines chaînes avec Télétex te pour annoncer qu'une page de Télétex te a été mise à jour.

Appeler la page Télétex te pertinente...

Appuyez à plusieurs reprises pour afficher UPDATE sur la Beo4 **LIST** **UPDATE**

Appuyez pour activer **GO**

Lorsque la page est localisée, la mention FOUND s'affiche à l'écran **FOUND**

Lorsque la page a été mise à jour, la mention UPDATE s'affiche à l'écran **UPDATE**

Appuyez pour appeler la page localisée ou mise à jour **GO**

Appuyez pour quitter le Télétex te **EXIT**

Cette fonction est annulée lorsque vous changez de chaîne.

Accéder directement à une page via Fastext

Certaines chaînes avec Télétex te offrent un service Fastext qui vous permet d'aller directement à l'une de quatre pages Télétex te liées.

Pendant que le téléviseur est allumé...

Appuyez pour appeler Télétex te

TEXT

Appuyez pour trouver une page Fastext, ou...



...entrez le numéro de la page à l'aide des touches numériques

0 - 9

Appuyez sur une des touches de couleur de la Beo4 pour accéder à la fonction Fastext. Les titres des quatre pages liées apparaissent en haut de l'écran



Appuyez sur la touche de couleur qui correspond à la page liée que vous désirez consulter



Appuyez pour quitter Fastext et revenir au Télétex te normal ou...

TEXT

...appuyez pour quitter le Télétex te

EXIT



Une page de Télétex te avec la barre de couleur en haut à droite indiquant qu'il s'agit d'une page Fastext.



Les titres des quatre pages liées apparaissent en haut de la page Fastext activée, chacun dans sa propre couleur.

REMARQUE ! Pour des informations sur le pré-réglage d'enregistrements à partir des pages Télétex te, prière de consulter le manuel propre à votre magnétoscope.

Mettre en marche et arrêter automatiquement votre téléviseur

Utilisez la fonction activation programmée si par ex. vous souhaitez ne pas manquer un programme particulier ou si vous souhaitez être réveillé le matin. Utilisez la veille programmée par ex. pour faire éteindre automatiquement votre téléviseur quand vous partez travailler le matin.

Vous pouvez entrer au total huit réglages de minuterie et appeler une liste à l'écran avec les réglages de minuterie que vous avez entrés. A partir de cette liste, vous pouvez modifier ou effacer vos réglages de la minuterie.

Si votre téléviseur est intégré à un système audio ou vidéo Bang & Olufsen par l'intermédiaire d'un câble Master Link, ces systèmes peuvent effectuer les fonctions d'activation et de veille programmées*.

Si vous souhaitez entrer des réglages de la minuterie, assurez-vous que l'horloge intégrée est à l'heure. Pour plus d'informations, prière de vous reporter au chapitre « Régler l'heure et la date », page 34.

Activation et veille programmées

Vous pouvez prérégler votre téléviseur pour qu'il se mette en marche et s'arrête automatiquement à une date et une heure spécifiques ou à la même heure et le même jour chaque semaine.



Le système affiche :

Jan...	Janvier	Jul...	Juillet
Feb...	Février	Aug...	Août
Mar...	Mars	Sep...	Septembre
Apr...	Avril	Oct...	Octobre
May...	Mai	Nov...	Novembre
Jun...	Juin	Dec...	Décembre

Mon...	Lundi
Tue...	Mardi
Wed...	Mercredi
Thu...	Jeudi
Fri...	Vendredi
Sat...	Samedi
Sun...	Dimanche

Pour entrer les réglages d'activation programmée ou de veille programmée...

- > Appuyez sur **MENU** pour appeler le menu principal.
- > Appuyez sur **GO** pour appeler le menu *Timer play*.
- > Appuyez sur **GO** pour appeler le menu *Set Timer*.
- > Appuyez sur **◀** ou **▶** pour parcourir les options du menu.
- > Appuyez sur la touche **▲** ou **▼** pour visualiser vos choix pour les options d'un menu.
- > Appuyez sur les touches numériques de la Beo4 pour remplir par ex. un numéro de programme ou des heures de début et de fin.
- > Si vous souhaitez régler des minuteries pour certains jours de la semaine, appuyez sur **▶▶** pour mettre *Date* en surbrillance, ensuite appuyez sur **MENU** pour changer *Date* en *Days*. Sélectionnez le(s) jour(s) spécifique(s) de la semaine au(x) quel(s) vous voulez que votre minuterie fonctionne. Tous les jours de la semaine seront affichés – en commençant par *M* pour Monday (lundi). Appuyez sur **▶▶** pour parcourir les jours et appuyez sur **▼** pour enlever les jours que vous ne voulez pas. Lorsque le(s) jour(s) de la semaine que vous désirez s'affichent, appuyez sur **GO**. **OK** apparaît alors en surbrillance.
- > Quand vous avez rempli les informations nécessaires, appuyez sur **GO** pour mémoriser vos réglages de minuterie ou...
- > ...appuyez sur **EXIT** pour quitter tous les menus sans mémoriser.

*REMARQUE ! Assurez-vous d'activer d'abord la fonction minuterie sur les systèmes connectés. Vous pouvez alors programmer les réglages de minuterie pour ces systèmes sur votre téléviseur. Prière de vous reporter aux manuels du système audio ou du téléviseur connectés.

Activation programmée par l'intermédiaire du Télétexte

Il est également possible d'effectuer des réglages d'activation programmée par l'intermédiaire du Télétexte.

Pour entrer des réglages d'activation programmée par l'intermédiaire du Télétexte...

- > Appuyez sur **MENU** pendant que *Start* (démarrer) est en surbrillance pour appeler Télétexte.
- > Entrez le numéro de la page de Télétexte que vous désirez.
- > Lorsque la page a été trouvée, appuyez sur **MENU** pour effectuer un réglage d'activation programmée. Un curseur met en surbrillance la première heure de début sur la liste.
- > Appuyez sur ▲ ou ▼ pour déplacer le curseur vers le programme pour lequel vous souhaitez une activation programmée.
- > Appuyez sur **GO** pour confirmer l'heure de début.
- > Appuyez sur ▲ ou ▼ pour aller à l'heure de fin désirée puis appuyez sur **GO** pour la confirmer.
- > Une ligne apparaît en haut de la page Télétexte indiquant l'heure de début et l'heure de fin, suivies de « OK? ».
- > Appuyez sur **GO** pour mémoriser vos réglages d'activation programmée.

Pour activer la fonction activation programmée

Vous devez activer la fonction activation programmée afin que vos programmations puissent être exécutées.

Pour activer la fonction activation programmée...

- > Appuyez sur **MENU** pour appeler le menu principal.
- > Appuyez sur **GO** pour appeler le menu *Timer play*.
- > Appuyez sur **2** pour appeler le menu *Activate Timer*.
- > Appuyez sur ▲ ou ▼ pour révéler *Yes*. Pour désactiver la fonction *Timer play*, sélectionnez la mention *No*.
- > Quand vous avez rempli les informations nécessaires, appuyez sur **GO** pour mémoriser vos réglages d'activation programmée ou...
- > ...appuyez sur **EXIT** pour quitter tous les menus sans mémoriser.

Voir, modifier ou effacer une programmation

Appeler une liste affichée des réglages de programmation que vous avez entrés. A partir de cette liste, vous pouvez modifier ou effacer vos réglages de la minuterie.

Pour visualiser, éditer ou supprimer vos réglages de minuterie...

- > Appuyez sur **MENU** pendant que *Source* (source) ou *Pr* (programme) est en surbrillance pour appeler un *Timer index* correspondant aux réglages de minuterie entrés auparavant.
- > Appuyez sur ▼ ou ▲ pour parcourir la liste vers un réglage que vous souhaitez éditer ou effacer.
- > Pour éditer un réglage, appuyez sur **GO** et suivez la procédure décrite ci-dessus.
- > Afin de pouvoir effacer un réglage, appuyez sur **MENU**. La date est remplacée par *Clear?*
- > Appuyez sur **GO** pour effacer le réglage ou sur **EXIT** pour le conserver.

Le système de code PIN

Vous choisissez si le système de code PIN doit être activé ou non. Le système de code PIN est désactivé quand vous effacez votre code PIN

Le système de code PIN est prévu pour rendre impossible l'utilisation de votre téléviseur pour quelqu'un qui ne connaît pas le code PIN.

Lorsque le téléviseur a été débranché du secteur pendant 15–30 minutes, le système de code PIN devient actif.

Lorsque le téléviseur est rebranché et allumé, il s'éteint automatiquement après quatre minutes. En entrant le code PIN, le téléviseur revient à la normale.

Si vous perdez ou oubliez votre code, contactez votre revendeur Bang & Olufsen afin de recevoir un mastercode qui permet de désactiver votre code PIN.

Activer le système de code PIN



Pendant que le téléviseur est allumé...

Appuyez sur MENU pour appeler le menu principal **MENU**

Appuyez deux fois sur **◀◀**, appuyez ensuite sur **STOP**. Le menu *Pincode* apparaît à l'écran

Utilisez les touches numériques de la Beo4 pour entrer les quatre chiffres de votre code **0 – 9**

Appuyez pour déplacer le curseur vers *Confirm pincode*, quand vous avez entré votre code une fois **▶▶**

Entrez le code à nouveau. Si les deux codes ne correspondent pas, les champs d'entrée sont effacés et vous devez entrer le code à nouveau **0 – 9**

Appuyez pour mémoriser le code **GO**

Pour effacer une entrée de code...

Appuyez pour effacer une entrée de code après quoi les champs d'entrée sont effacés **STOP**

Modifier ou effacer votre code PIN



Pendant que le téléviseur est allumé...

Appuyez sur MENU pour appeler le menu principal **MENU**

Appuyez deux fois sur **◀◀**, appuyez ensuite sur **STOP**. Le téléviseur vous invite à entrer votre code PIN

Entrez votre code PIN **0 – 9**

Si le code ne correspond pas, les champs d'entrée sont effacés et vous devez entrer le code à nouveau

Après avoir entré votre code, le menu *Pincode* vous invite à effacer votre code ou à entrer un nouveau code

Appuyez sur 1 pour effacer votre code ou sur 2 pour entrer un nouveau code **1 2**

Entrez le nouveau code **0 – 9**

Appuyez pour déplacer le curseur vers *Confirm pincode*, quand vous avez entré votre nouveau code une fois **▶▶**

Entrez le nouveau code à nouveau

Appuyez pour mémoriser le nouveau code **GO**

⇒ ...

REMARQUE ! Il est possible de modifier votre code PIN cinq fois au cours d'une période de trois heures.

Utiliser votre code PIN

Si votre téléviseur a été débranché du secteur pendant 15–30 minutes, le téléviseur vous invite à entrer votre code PIN quand vous l'allumez. Si vous n'entrez pas le code PIN, le téléviseur se met en veille après environ 4 minutes.

⇒ ...

Pour effacer une entrée de code...

Appuyez pour effacer une entrée de code après quoi les champs d'entrée sont effacés **STOP**

Lorsque votre téléviseur est allumé...

Le téléviseur vous invite à entrer votre code PIN

PIN _ _ _ _

Entrez votre code PIN

0 – 9

PIN ** _ _

Le téléviseur redémarre lorsque le dernier chiffre est entré

PIN * * * *

Si un code erroné est entré, ERROR s'affiche. Entrez le code à nouveau

ERROR

PIN _ _ _ _

Pour effacer une entrée de code...

Appuyez pour effacer une entrée de code après quoi les champs d'entrée sont effacés **STOP**

Cinq entrées erronées ont pour résultat que le téléviseur s'arrête de fonctionner pendant trois heures au cours desquelles l'accès par télécommande n'est pas possible – la mention WAIT est affichée.

Environ 20 secondes avant que le système se mette automatiquement en veille, il n'est pas possible de le faire fonctionner avec la télécommande. Par conséquent, il n'est pas possible d'entrer un code PIN pendant ce laps de temps.

Vous avez oublié votre code PIN ?

Contactez un revendeur Bang & Olufsen afin d'obtenir un mastercode à cinq chiffres.

Quand vous avez reçu un mastercode...

Lorsque le téléviseur vous invite à entrer votre code PIN, appuyez et maintenez enfoncée ◀ pour appeler l'affichage mastercode

PIN _ _ _ _

◀

PIN _ _ _ _

L'entrée de ce code à cinq chiffres désactive votre code PIN et active le téléviseur à nouveau. La mention DELETED est affichée

0 – 9

DELETED

Pour utiliser à nouveau votre système de code PIN...

Suivre la procédure d'activation du système de code PIN

Fonctionnement du décodeur STB

Le Set-top Box Controller intégré sert d'interprète entre le décodeur STB de votre choix et la télécommande Beo4. Si vous avez connecté un décodeur STB, vous pouvez utiliser la télécommande Beo4 pour accéder aux programmes et fonctions offerts par votre décodeur STB.

Pour plus d'informations sur la manière de connecter et d'enregistrer un décodeur STB, prière de vous reporter au chapitre « *Connecter un équipement supplémentaire* », page 43, et au chapitre « *Enregistrer et utiliser des équipements vidéo supplémentaires* », page 32.

Fonctionnement universel de la Beo4

Si vous savez quelle touche de la Beo4 active la fonction que vous souhaitez, vous pouvez appeler la fonction sans d'abord activer le menu Set-top Box Controller.

Pendant que votre décodeur STB est activé...

Appuyez sur GO et la touche numérique qui active la fonction que vous souhaitez

GO
0 – 9

Appuyez sur GO puis sur ▲ ou ▼ pour parcourir les programmes directement vers le haut ou le bas

GO
▲
▼

Appuyez et maintenez la touche GO enfoncée afin de faire apparaître le Manuel du programme ou le panneau « Now/Next » à l'écran selon votre décodeur STB

GO

Utiliser le menu propre au décodeur STB

Après avoir activé votre décodeur STB, vous pouvez faire fonctionner les menus propres au décodeur STB, comme par exemple le Manuel du programme, par l'intermédiaire de la Beo4.

Pendant que le menu propre au décodeur STB est affiché...

Déplacer le curseur vers le haut ou le bas

▲
▼

Déplacer le curseur

◀ ▶

Sélectionner et activer une fonction

GO
GO

Appuyez sur GO puis sur ◀ ou ▶ pour parcourir des pages de menu ou des listes de programmes

GO
◀ ▶

Quitter des menus ou revenir à un menu précédent

STOP

Quitter des menus, accéder à ou quitter différents modes, comme par ex. radio

EXIT

Utilisez les touches de couleur comme indiqué dans les menus de votre décodeur STB



Lorsque le décodeur STB a été sélectionné comme source, appuyez deux fois sur MENU pour appeler le menu principal du téléviseur.

Menu Set-top Box Controller

Certaines fonctions de la télécommande de votre décodeur STB ne sont pas directement disponibles sur la Beo4. Afin de savoir quelles touches de la Beo4 activent des services ou fonctions spécifiques de votre décodeur STB, il faut appeler le menu Set-top Box Controller à l'écran.

Si votre décodeur STB est enregistré en tant que STB (SAT)...

Appuyez pour allumer le décodeur STB

SAT

Appuyez pour appeler le menu Set-top Box Controller

MENU

Appuyez sur la touche numérique qui active la fonction souhaitée ou...

1 – 9

...appuyez sur l'une des touches de couleur pour activer une fonction



Si votre décodeur STB est enregistré en tant que STB (V.AUX)...

Appuyez à plusieurs reprises pour afficher V.AUX sur la Beo4

LIST

V.AUX

Appuyez pour allumer le décodeur STB

GO

Appuyez pour appeler le menu Set-top Box Controller

MENU

Appuyez sur la touche numérique qui active la fonction souhaitée ou...

1 – 9

...appuyez sur l'une des touches de couleur pour activer une fonction



Utiliser un décodeur STB dans une pièce liée

Quand votre décodeur STB est connecté au téléviseur de la pièce principale, vous pouvez faire fonctionner le décodeur STB à partir du téléviseur de la pièce liée. Cependant, il n'est pas possible d'afficher le menu Set-top Box Controller à l'écran du téléviseur de la pièce liée.

Si votre décodeur STB est enregistré en tant que STB (SAT)...

Appuyez pour allumer le décodeur STB dans la pièce principale

SAT

Appuyez pour sélectionner une fonction et...

GO

...appuyez sur la touche numérique qui active la fonction souhaitée

1 – 9

Appuyez sur l'une des touches de couleur pour activer une fonction



Si votre décodeur STB est enregistré en tant que STB (V.AUX)...

Appuyez à plusieurs reprises pour afficher V.AUX sur la Beo4

LIST

V.AUX

Appuyez pour allumer le décodeur STB dans la pièce principale

GO

Appuyez pour sélectionner une fonction et...

GO

...appuyez sur la touche numérique qui active la fonction souhaitée

1 – 9

Appuyez sur l'une des touches de couleur pour activer une fonction

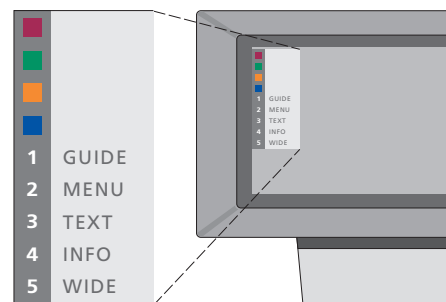

Exemple de menu Set-top Box Controller – Les touches de la Beo4 sont indiquées à gauche dans le menu et les touches du décodeur STB sont indiquées à droite.

Ce chapitre vous explique comment régler et ajouter de nouvelles chaînes de télévision, effectuer des ajustements sur les chaînes de télévision et comment effectuer vos propres réglages de l'image et du son.

Pour plus d'informations sur la configuration de votre téléviseur et la connexion d'équipements vidéo supplémentaires, prière de vous reporter au chapitre « *Emplacement, connexions et entretien* », page 39.

Régler des chaînes de télévision, 26

- Trouver des chaînes disponibles
- Ajouter de nouvelles chaînes

Modifier des chaînes de télévision réglées, 28

- Ajuster les chaînes de télévision réglées
- Déplacer des chaînes réglées
- Nommer les chaînes réglées
- Effacer des chaînes réglées

Enregistrer et utiliser des équipements vidéo supplémentaires, 32

- Quels appareils sont connectés ?
- Choisir un décodeur STB
- Accéder à l'équipement vidéo supplémentaire

Régler l'heure et la date, 34

Régler des positions vers lesquelles le téléviseur doit se tourner, 35

Ajuster les réglages de l'image et du son, 36

- Ajuster les couleurs, la luminosité ou le contraste
- Modifier le volume, les basses, les aiguës ou la balance

Visualisation du nom du système son actif, 38

Régler des chaînes de télévision

Vous pouvez laisser le téléviseur trouver les chaînes de télévision pour vous.

Préréglez jusqu'à 99 chaînes de télévision différentes sur des numéros qui leur sont propres et donner à chaque chaîne un nom distinct.

Vous pouvez régler de nouvelles chaînes ou régler à nouveau des chaînes supprimées précédemment.

En réglant des chaînes par l'intermédiaire du menu *Add program*, les chaînes réglées auparavant restent inchangées. Cela vous permet de garder les noms des chaînes, leur ordre dans la liste des chaînes ainsi que tout réglage particulier mémorisé pour ces chaînes, comme, par exemple des réglages concernant un décodeur ou un système de transmission.

Trouver des chaînes disponibles

Quand vous configurez votre téléviseur pour la première fois, vous pouvez régler les chaînes de télévision disponibles dans votre région par l'intermédiaire du menu *TV tuning*. Le téléviseur trouve les chaînes disponibles et les mémorise sous un numéro et un nom.

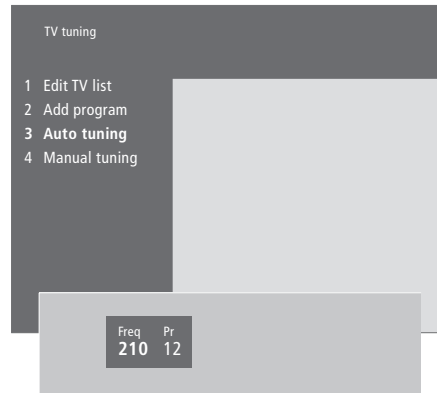

**Si votre téléviseur n'est pas équipé du modulateur système en option ou réglé sur l'Option 6, le menu « TV tuning » apparaît automatiquement.*

- > Appuyez sur **MENU** pour appeler le menu principal.
- > Appuyez sur **3** pour appeler le menu *Setup*.
- > Appuyez sur **GO** pour appeler le menu *Tuning**...
- > ...si nécessaire, appuyez sur **GO** à nouveau pour appeler le menu *TV tuning*.
- > Appuyez sur **3** pour appeler le menu *Auto tuning*. Les champs *Freq* (fréquence) et *Pr* (programme) s'affichent.
- > Appuyez sur **▲** pour lancer le réglage automatique. Le contenu des champs fréquence et programme affiche la progression.

*Lorsque le réglage est terminé, vous pouvez réorganiser, effacer ou rebaptiser des chaînes à partir d'une liste de chaînes. Cette liste apparaît également si vous appuyez sur **STOP** lors du réglage automatique. Pour plus d'informations sur la manière d'éditer la liste de chaînes, prière de vous reporter au chapitre « Modifier des chaînes de télévision réglées », page 28.*

Ajouter de nouvelles chaînes de télévision

Vous pouvez à n'importe quel moment ajouter de nouvelles chaînes ou des chaînes supprimées précédemment, à votre liste de chaînes à l'aide du menu *Add program*.

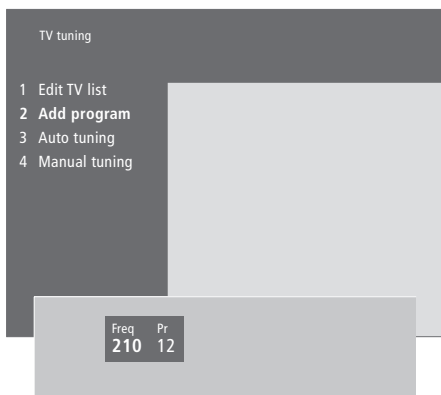

- > Appuyez sur **MENU** pour appeler le menu principal.
- > Appuyez sur **3** pour appeler le menu *Setup*.
- > Appuyez sur **GO** pour appeler le menu *Tuning...*
- > ...si nécessaire, appuyez sur **GO** à nouveau pour appeler le menu *TV tuning*.
- > Appuyez sur **2** pour appeler le menu *Add program*.
- > Appuyez sur **▲** pour commencer à ajouter de nouvelles chaînes. Les champs *Freq* (fréquence) et *Pr* (programme) s'affichent.
- > Appuyez sur **STOP** pour mettre un terme à l'ajout des chaînes. Vous pouvez alors déplacer, renommer ou supprimer des chaînes d'une liste, selon la description dans le chapitre « *Modifier des chaînes de télévision réglées* », page 28.
- > Appuyez sur la touche **EXIT** lorsque le réglage des chaînes est terminée, qu'elles ont été nommées et placées dans l'ordre que vous avez choisi.

Modifier des chaînes de télévision réglées

Vous pouvez à tout moment effectuer des ajustements sur vos chaînes de télévision réglées ou régler des chaînes non mémorisées au cours du réglage automatique.

Vous pouvez également entrer des réglages avant d'effectuer la syntonisation des chaînes. Ces réglages peuvent comprendre le choix d'un système de diffusion pour certains types de chaînes ou l'installation d'un décodeur connecté qui doit s'allumer automatiquement à chaque fois qu'une chaîne codée est activée.

De plus, vous pouvez éditer votre liste de chaînes en renommant les chaînes, en les changeant de place sur la liste ou en supprimant toutes les chaînes non désirées de la liste de chaînes, réduisant ainsi le temps qu'il faut pour changer de chaîne.

Ajuster les chaînes de télévision réglées

Vous pouvez mémoriser des chaînes de télévision sur des numéros de programme qui leur sont propres. Effectuez un réglage précis de la réception de chaîne, indiquez la présence de chaînes codées et choisissez les types de son appropriés pour chaque chaîne particulière.



Si l'option « System » apparaît sur le menu, assurez-vous que le système de diffusion correct est affiché avant de commencer le réglage :

- B/G... pour PAL/SECAM B/G
- I... pour PAL I
- L... pour SECAM L
- M... pour NTSC
- D/K... pour PAL/SECAM D/K

La disponibilité des options dépend du type de téléviseur.

**Si votre téléviseur n'est pas équipé du modulateur système en option ou réglé sur l'Option 6, le menu « TV tuning » apparaît automatiquement.*

- > Appuyez sur **MENU** pour appeler le menu principal.
- > Appuyez sur **3** pour appeler le menu *Setup*.
- > Appuyez sur **GO** pour appeler le menu *Tuning**...
- > ...si nécessaire, appuyez sur **GO** à nouveau pour appeler le menu *TV tuning*.
- > Appuyez sur **4** pour appeler le menu *Manual tuning*.
- > Appuyez sur **◀** ou **▶** pour parcourir les options du menu et sur **▲** ou **▼** pour voir vos choix pour chaque option. Une pression sur **▲** lorsque le curseur se trouve sur *Freq* (fréquence) démarre la recherche automatique d'une chaîne. Il est possible d'entrer des valeurs numériques à l'aide des touches numériques de la Beo4. En entrant des noms, appuyez sur **▲** ou **▼** pour révéler le caractère que vous souhaitez. Appuyez ensuite sur **▶** pour se positionner sur le caractère suivant.
- > Pour visualiser davantage d'options, appuyez sur **▶** pour déplacer le curseur vers *More* et appuyez sur **GO**. Si vous réglez l'option *Decoder* sur *On*, *Dec1* ou *Dec2*, vous pouvez revenir au menu précédent pour commencer le réglage des chaînes cryptées en appuyant sur **GO**.
- > Après avoir réglé une chaîne, vous pouvez également sélectionner le système sonore que vous souhaitez ; appuyez sur **▲** ou **▼** pour changer entre les modes son actuellement transmis ou effectuer un réglage précis de la chaîne.
- > Appuyez sur **GO** après avoir entré vos réglages, ou...
- > ...appuyez sur **EXIT** pour quitter tous les menus sans mémoriser.

Déplacer des chaînes réglées

Vous pouvez réorganiser l'ordre dans lequel les chaînes apparaissent lorsque vous changez de chaîne, ainsi que l'ordre dans la liste des chaînes qui s'affiche à l'écran.

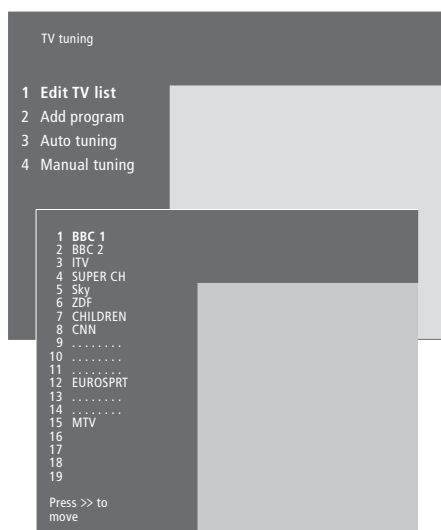

- > Appuyez sur **MENU** pour appeler le menu principal.
- > Appuyez sur **3** pour appeler le menu *Setup*.
- > Appuyez sur **GO** pour appeler le menu *Tuning...*
- > ...si nécessaire, appuyez sur **GO** à nouveau pour appeler le menu *TV tuning*.
- > Appuyez sur **GO** pour appeler le menu *Edit TV list*.
- > Appuyez sur **▼** ou **▲** pour parcourir votre liste de chaînes.
- > Lorsque vous localisez une chaîne que vous désirez déplacer, appuyez sur la touche **▶▶** pour la retirer de la liste.
- > Appuyez sur la touche **▼** ou **▲** pour insérer la chaîne dans son nouvel emplacement ou appuyez sur le numéro du nouvel emplacement.
- > Appuyez sur **◀◀** pour remettre la chaîne sur la liste. Si elle occupe l'emplacement d'une autre chaîne, cette chaîne est retirée de la liste et peut être placée à un autre endroit.
- > Après avoir déplacé vos chaînes, appuyez sur **EXIT** pour quitter tous les menus.

Nommer les chaînes réglées

Le téléviseur nomme automatiquement les chaînes trouvées lors du réglage automatique, si cela est possible, mais vous pouvez changer leur dénomination à tout moment.

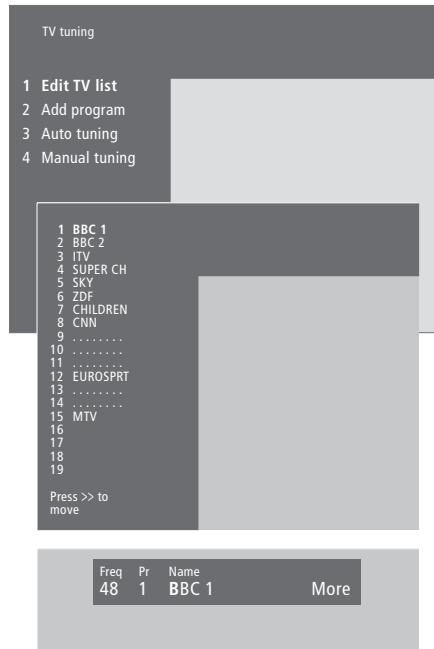

- > Appuyez sur **MENU** pour appeler le menu principal.
- > Appuyez sur **3** pour appeler le menu *Setup*.
- > Appuyez sur **GO** pour appeler le menu *Tuning...*
- > ...si nécessaire, appuyez sur **GO** à nouveau pour appeler le menu *TV tuning*.
- > Appuyez sur **GO** pour appeler le menu *Edit TV list*.
- > Appuyez sur ▼ ou ▲ pour parcourir votre liste de chaînes.
- > Après avoir localisé une chaîne que vous souhaitez nommer, appuyez sur **GO**. Le curseur est positionné sur le premier caractère du nom de la chaîne.
- > Appuyez sur ◀ ou ▶ pour parcourir les caractères et sur ▲ ou ▼ pour choisir les caractères.
- > Appuyez sur **GO** pour mémoriser un nom et revenir à la liste, ou...
- > ...appuyez sur **STOP** pour revenir à la liste sans mémoriser le nom.
- > Appuyez sur **EXIT** pour quitter tous les menus.

Effacer des chaînes réglées

Vous pouvez retirer toutes les chaînes réglées non désirées de la liste de chaînes.

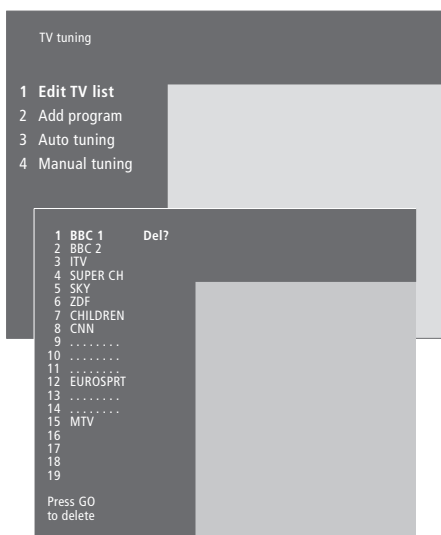

- > Appuyez sur **MENU** pour appeler le menu principal.
- > Appuyez sur **3** pour appeler le menu *Setup*.
- > Appuyez sur **GO** pour appeler le menu *Tuning*.
- > Appuyez sur **GO** pour appeler le menu *Edit TV list*.
- > Appuyez sur ▼ ou ▲ pour parcourir votre liste de chaînes.
- > Lorsque vous avez localisé une chaîne que vous désirez supprimer, appuyez sur **MENU**. *Del?* apparaît à côté du nom de la chaîne.
- > Appuyez sur **GO** pour supprimer la chaîne ou...
- > ...appuyez sur **STOP** pour revenir à la liste sans supprimer la chaîne.
- > Appuyez sur **EXIT** pour quitter tous les menus.

Enregistrer et utiliser des équipements vidéo supplémentaires

Si vous connectez des sources vidéo ou des équipements supplémentaires à votre téléviseur, vous devez alors enregistrer les équipements dans le menu *Connections*.

Les réglages choisis dans le menu *Connections* indiquent au téléviseur quels appareils sont connectés.

Pour plus d'informations sur l'endroit et la manière de connecter des équipements supplémentaires, prière de vous reporter aux chapitres « *Connecter des équipements supplémentaires* », page 43, et « *Les panneaux de prises* », page 44.

Après avoir connecté votre équipement vidéo supplémentaire et l'avoir enregistré dans le menu *Connections*, selon la description, vous pouvez le faire fonctionner avec la télécommande Beo4.

Quels appareils sont connectés ?

L'enregistrement de l'équipement connecté au téléviseur vous permet de le faire fonctionner via la télécommande Beo4.

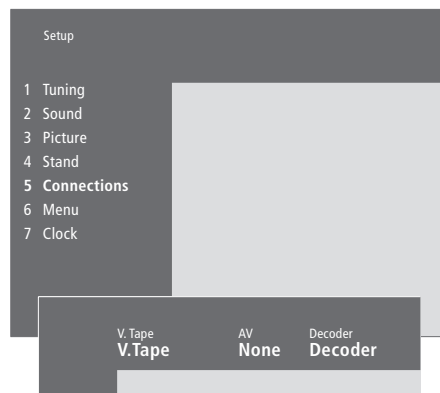

Équipement pouvant être connecté aux prises

V.Tape

V.Tape... pour un magnétoscope Bang & Olufsen.

DVD... pour un lecteur DVD.

STB (SAT), STB (V.AUX)... pour un décodeur STB*.

None... si rien n'est connecté.

AV

DVD... pour un lecteur DVD.

STB (SAT), STB (V.AUX)... pour un décodeur STB*.

V.AUX... pour d'autres équipements.

Non B&O V.Tape2... pour un magnétoscope qui n'est pas de la marque Bang & Olufsen.

V.Tape2... pour un magnétoscope Bang & Olufsen.

S-VHS V.TP2... pour un magnétoscope Super-VHS.

Decoder(2)... pour un décodeur – Connectez votre décodeur primaire à la prise DECODER.

None... si rien n'est connecté.

> Appuyez sur **MENU** pour appeler le menu principal.

> Appuyez sur **3** pour appeler le menu *Setup*.

> Appuyez sur **4** pour appeler le menu *Connections* (5 si votre téléviseur est équipé du pied motorisé en option).

> Appuyez sur **▶▶** pour sélectionner une prise.

> Appuyez sur la touche **▲** ou **▼** pour parcourir la liste des types d'équipement disponibles jusqu'à ce que vous trouviez celui que vous avez connecté. Sélectionnez *None* si vous n'avez rien connecté.

> Quand vous avez sélectionné le type d'équipement, appuyez sur **GO** pour mémoriser les réglages ou...

> ...appuyez sur **EXIT** pour quitter tous les menus sans mémoriser.

Decoder

Decoder(1)... pour un décodeur primaire ou un boîtier d'extension.

STB (SAT), STB (V.AUX)... pour un décodeur STB*.

V.AUX... pour d'autres équipements qui ne sont pas de la marque Bang & Olufsen.

Non B&O V.Tape2... pour un magnétoscope qui n'est pas de la marque Bang & Olufsen.

None... si rien n'est connecté.

*REMARQUE : Choisissez *STB (SAT)* pour un décodeur *STB* primaire et *STB (V.AUX)* pour un décodeur *STB* secondaire.

Choisir un décodeur STB

Une liste de décodeurs STB parmi lesquels choisir apparaît quand vous enregistrez un décodeur STB dans le menu *Connections*.

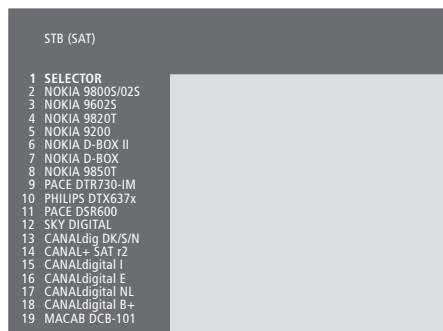

Si toutes les prises sont déjà utilisées, vous pouvez connecter un deuxième décodeur STB à la prise du caméscope. Prière de vous reporter au chapitre « Connecter un décodeur STB » sur le CD-ROM pour plus d'informations.

Lorsque la liste de décodeurs STB apparaît...

- > Appuyez sur ▼ pour descendre sur la liste.
- > Appuyez sur GO pour sélectionner votre type de STB.

Accéder à l'équipement vidéo supplémentaire

Certains équipements connectés sont accessibles par l'intermédiaire de la télécommande Beo4.

Appuyez pour allumer un magnétoscope **V TAPE**

Appuyez à plusieurs reprises pour afficher V.TAPE2 sur la Beo4 **LIST**
V.TAPE2

Appuyez pour allumer un second magnétoscope **GO**

Appuyez à plusieurs reprises pour afficher V.AUX sur la Beo4 **LIST**
V.AUX

Appuyez pour allumer une source enregistrée en tant que V.AUX, par ex. un décodeur STB **GO**

Afin de pouvoir afficher V.AUX ou V.TAPE2 sur la Beo4, ces options doivent être ajoutées à la liste de fonctions de la Beo4. Pour plus d'informations, prière de vous reporter au chapitre « Personnalisation de la Beo4 » sur le CD-ROM.

Régler l'heure et la date

Le téléviseur est équipé d'une horloge intégrée de 24 heures qui peut afficher l'heure sur demande.

Lorsque vous prérezglez votre téléviseur pour s'allumer ou s'éteindre automatiquement à une heure donnée ou lorsque vous prérezglez l'enregistrement d'un programme sur un magnétoscope BeoCord V 8000, l'horloge garantit que ces éléments seront activés et désactivés aux bons moments.

La méthode la plus simple pour régler l'horloge consiste à la synchroniser avec le service Télétexte d'une chaîne de télévision réglée en procédant par l'intermédiaire du menu *Clock*. Si vous choisissez de synchroniser l'horloge, il faut le faire avec le service Télétexte offert par la chaîne de télévision que vous êtes en train de regarder. En l'absence de service Télétexte disponible, vous pouvez régler l'horloge manuellement.

Avant de synchroniser l'horloge avec une chaîne réglée, assurez-vous que la chaîne que vous regardez offre un service Télétexte.

Afin de faire apparaître brièvement l'horloge à l'écran, appuyez sur *LIST* à plusieurs reprises pour afficher *CLOCK** sur la Beo4, puis appuyez sur *GO*.

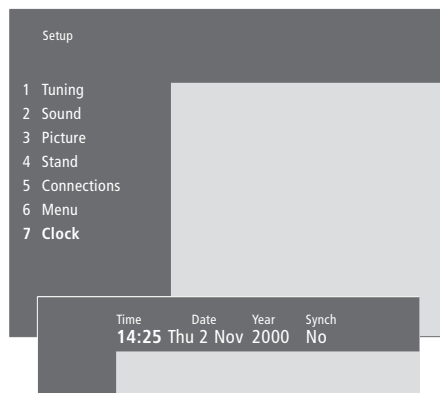

Abréviations des mois et jours de la semaine

Jan...	Janvier	Jul...	Juillet
Feb...	Février	Aug...	Août
Mar...	Mars	Sep...	Septembre
Apr...	Avril	Oct...	Octobre
May...	Mai	Nov...	Novembre
Jun...	Juin	Dec...	Décembre

Mon...	Lundi
Tue...	Mardi
Wed...	Mercredi
Thu...	Jeudi
Fri...	Vendredi
Sat...	Samedi
Sun...	Dimanche

Pour régler l'heure et la date...

- > Appuyez sur **MENU** pour appeler le menu principal.
- > Appuyez sur **3** pour appeler le menu *Setup*.
- > Appuyez sur **6** pour appeler le menu *Clock*. (7 si votre téléviseur est équipé du pied motorisé en option). *Time* est déjà en surbrillance. L'heure ne doit être entrée manuellement que si *Synch* est réglé sur *No*.
- > Entrez l'heure en appuyant sur les touches numériques de votre télécommande Beo4.
- > Appuyez sur **◀** ou **▶** pour parcourir les options du menu.
- > Appuyez sur la touche **▲** ou **▼** pour visualiser vos choix pour les options d'un menu. Sélectionnez la chaîne en cours en appuyant sur **▲** ou **▼** jusqu'à ce que le nom de la chaîne s'affiche.
- > Appuyez sur **GO** pour mémoriser vos réglages de l'heure et du calendrier ou...
- > ...appuyez sur **EXIT** pour quitter tous les menus sans mémoriser.

Si l'horloge n'est pas mise à jour lors du passage entre l'heure d'été et l'heure d'hiver, il suffit de sélectionner la chaîne avec laquelle vous avez synchronisé l'horloge à l'origine.

*REMARQUE ! Afin d'afficher *CLOCK* sur la Beo4, vous devez d'abord l'ajouter à la liste des fonctions de la Beo4. Pour plus d'informations, prière de vous reporter au chapitre « *Personnalisation de la Beo4* » sur le CD-ROM.

Régler des positions vers lesquelles le téléviseur doit se tourner

Si votre téléviseur est équipé du pied motorisé en option, vous pouvez le faire tourner par l'intermédiaire de la télécommande Beo4.

Vous pouvez également programmer le téléviseur de façon à ce qu'il tourne automatiquement sur son pied pour être face à votre position préférée de vision quand vous allumez le téléviseur et pour revenir à un angle de veille quand vous l'éteignez.

Vous pouvez également tourner le téléviseur manuellement.

Choisissez une position du pied pour quand vous allumez le téléviseur et une pour quand vous l'éteignez. Vous pouvez également choisir une position secondaire d'écoute si vous avez plus d'un angle préféré d'écoute.



- > Appuyez sur **MENU** pour appeler le menu principal.
- > Appuyez sur **3** pour appeler le menu *Setup*.
- > Appuyez sur **4** pour appeler le menu *Stand*.
- > Appuyez sur **▼** jusqu'à ce que la position appropriée du pied s'affiche.
- > Appuyez sur **◀** ou **▶** pour faire tourner le téléviseur vers la position désirée.
- > Appuyez sur **GO** pour mémoriser la position.
- > Répétez la procédure pour d'autres positions du pied.
- > Appuyez sur **EXIT** pour quitter tous les menus.

Choisissez la position du pied 1 pour la position d'écoute primaire, 2 pour la position d'écoute secondaire ou 0 pour la position de veille.

Ajuster les réglages de l'image et du son

Les réglages de l'image et du son sont pré-réglés en usine sur des valeurs neutres qui conviennent à la plupart des situations d'écoute et de vision. Cependant, si vous le souhaitez, vous pouvez ajuster ces réglages selon vos préférences.

Ajuster la luminosité, les couleurs ou le contraste de l'image. Les réglages du son comprennent le volume, les basses, les aiguës, l'intensité et la balance. Vous pouvez également ajuster un subwoofer BeoLab 2 s'il fait partie de votre installation.

Mémorisez vos réglages d'image et de son de façon temporaire – jusqu'à ce que vous éteigniez votre téléviseur – ou mémorisez-les de façon permanente.

Pour plus d'informations sur la manière de modifier le format d'image, prière de vous reporter au chapitre « *Cinéma chez soi* », page 10.

Modifier la luminosité, la couleur ou le contraste

Ajuster les réglages de l'image par l'intermédiaire du menu *Picture*.

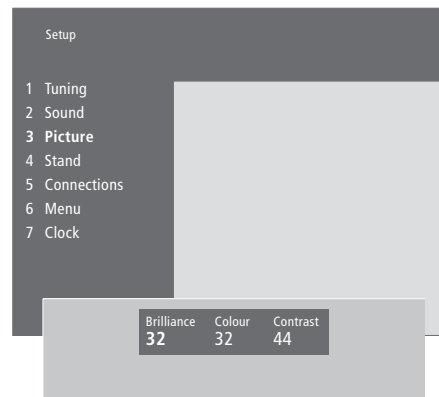

Pour les sources vidéo utilisant un signal NTSC, une quatrième option – TINT (nuance de la couleur) – sera disponible pour l'ajustement.

Pour modifier la luminosité, la couleur ou le contraste...

- > Appuyez sur **MENU** pour appeler le menu principal.
- > Appuyez sur **3** pour appeler le menu *Setup*.
- > Appuyez sur **3** pour appeler le menu *Picture*.
- > Appuyez sur **◀** ou **▶** pour parcourir les options du menu.
- > Appuyez sur **▲** ou **▼** pour ajuster les réglages de chaque option.
- > Appuyez sur **EXIT** pour mémoriser vos réglages jusqu'à ce que vous éteigniez le téléviseur ou...
- > ...appuyez sur **GO** pour mémoriser vos réglages de façon permanente.

Modifier le volume, les basses, les aiguës ou la balance

Pour régler le son, appelez le menu *Sound*. Les réglages temporaires sont annulés lorsque vous éteignez le téléviseur.

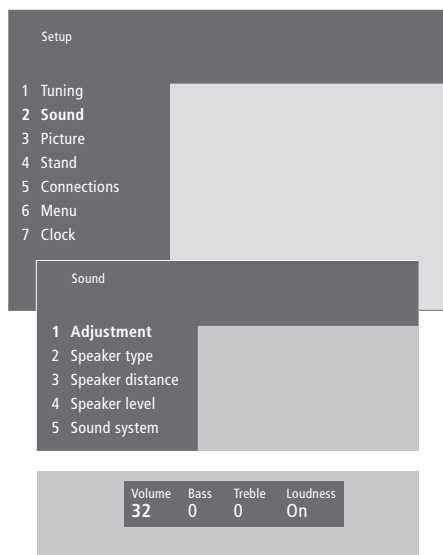

Pour modifier le volume, les basses, les aiguës ou la balance...

- > Appuyez sur **MENU** pour appeler le menu principal.
- > Appuyez sur **3** pour appeler le menu *Setup*.
- > Appuyez sur **2** pour appeler le menu *Sound**.
- > Appuyez sur **GO** pour appeler le menu *Adjustment*.
- > Appuyez sur **◀** ou **▶** pour parcourir les options du menu.
- > Appuyez sur **▲** ou **▼** pour ajuster les réglages de chaque option.
- > Appuyez sur **EXIT** pour mémoriser vos réglages jusqu'à ce que vous éteigniez le téléviseur ou...
- > ...appuyez sur **GO** pour mémoriser vos réglages de façon permanente.

Le menu « Sound » apparaît selon que votre téléviseur est équipé ou non du module son surround en option et en fonction du nombre d'enceintes connectées.

*REMARQUE ! Si votre téléviseur est équipé du module son surround en option, le menu *Sound* vous permet d'étalonner l'installation d'enceintes son surround de façon permanente. Pour plus d'informations, prière de vous reporter au chapitre « *Installations d'enceintes – son surround* » sur le CD-ROM.

Visualisation du nom du système son actif

Si votre téléviseur est équipé du module son surround en option, vous pouvez voir le nom du système son actif pour une source ou un programme à l'écran. Cependant, ce menu ne permet pas de préréglé un système son.

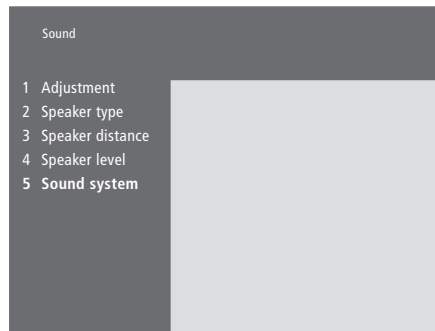

- > Appuyez sur **MENU** pour appeler le menu principal.
- > Appuyez sur **3** pour appeler le menu *Setup*.
- > Appuyez sur **2** pour appeler le menu *Sound*.
- > Appuyez sur **5** pour appeler le menu *Sound system*. Le système son en cours s'affiche. Mono/Stereo apparaît si le son Dolby n'est pas actif.
- > Appuyez sur **EXIT** pour quitter tous les menus.

Les noms des systèmes son qui peuvent s'afficher sont les suivants : Dolby Digital, Dolby Surround Pro Logic, Dolby 3 Stereo, Dolby Digital + Dolby Surround Pro Logic, Mono/Stereo et DTS Digital Surround.

Ce chapitre vous explique comment placer, connecter et entretenir votre téléviseur. Il vous offre également une vue d'ensemble des panneaux de prises.

Nous vous recommandons de suivre la procédure décrite ci-dessous pour

l'installation de votre téléviseur :

- Déballez le téléviseur et placez-le selon la description et l'illustration à la page suivante
- Etudiez l'emplacement qui convient à votre téléviseur. Vous trouverez des indications à la page suivante
- Connectez les câbles, l'équipement supplémentaire et les enceintes comme décrit dans les pages suivantes
- Installez le cache des enceintes comme le montre l'illustration.

Installation de votre téléviseur, 40

- Maniement de votre téléviseur
- Emplacement de votre téléviseur chez vous
- Vue d'ensemble des tableaux de prises et de connexion
- Connexions complètes

Connecter des équipements supplémentaires, 43

- Audio Master
- Boîtier d'extension AV 2
- Décodeur STB
- Décodeur
- Magnétoscope
- Lecteur DVD
- Console de jeux, caméscope, etc.

Les panneaux de prises, 44

- Panneau de connexions d'enceintes et d'entrées numériques
- Tableau de prise AV et d'antenne

Entretien de votre téléviseur, 46

- Nettoyage des surfaces du coffret
- Quelques mots sur l'écran contraste
- Instructions de montage et de nettoyage du cache des enceintes
- Nettoyage de la Beo4
- Changement des piles

Le panneau de prises sur l'appareil, 48

- Le panneau de prises sur l'appareil
- Visionner le caméscope sur votre téléviseur
- Copier à partir d'un caméscope

Installation de votre téléviseur

Pour toute information sur la manière de fixer et d'acheminer les câbles à l'arrière du téléviseur, prière de consulter la page ci-contre.

Pour une vue d'ensemble du panneau de prises sur l'appareil, prière de vous reporter au chapitre « *Le panneau de prises sur l'appareil* », page 48.

Maniement de votre téléviseur

En raison du poids du téléviseur, le système doit toujours être déplacé/soulevé par deux personnes.

Le téléviseur est pourvu de deux renforcements pour soulever le système. Le schéma à droite indique l'endroit de chaque renforcement.

Il ne faut pas tenter de soulever le téléviseur en tenant une quelconque autre partie du meuble ou du panneau arrière !

Si vous placez le téléviseur sur le côté afin d'installer la base ou le pied motorisé en option, prenez soin de ne pas endommager le sol ou la table en remettant le téléviseur en position verticale.

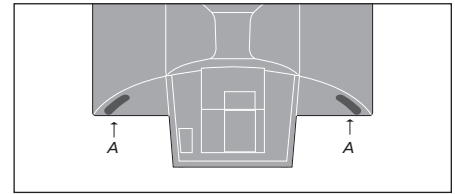

Pour soulever et déplacer le téléviseur, saisissez le renforcement (A) d'une main tout en stabilisant le téléviseur avec l'autre main posée sur le coin supérieur du haut-parleur.

Emplacement de votre téléviseur chez vous

- Évitez d'exposer votre téléviseur aux rayons du soleil ou d'une source de lumière artificielle (comme par exemple un spot), étant donné que cela peut avoir pour conséquence une réduction de la sensibilité de réception de la télécommande.
- Assurez-vous que le téléviseur est installé et connecté selon les instructions de ce Manuel.
- Le téléviseur est conçu pour être utilisé à l'intérieur dans un environnement domestique sec à des températures comprises entre 10 et 40° C (50 et 105° F).
- Ne placez aucun objet sur le dessus du téléviseur.
- Ne tentez pas d'ouvrir le téléviseur. Confiez de telles opérations à du personnel de maintenance qualifié.
- Placez toujours le téléviseur sur une surface solide et stable. S'il est placé sur une moquette épaisse et souple, il doit être dûment protégé contre tout risque de renversement.
- Si votre téléviseur est placé sur un support à roulettes Bang & Olufsen, il doit toujours être déplacé avec une extrême prudence. Il faut faire particulièrement attention lorsqu'on déplace le téléviseur sur son pied au-dessus de surfaces irrégulières ou d'obstacles, comme par exemple une moquette ou un câble sur le sol.
- La base ou le pied motorisé en option fait tourner le téléviseur vers une position prééglée quand vous l'allumez.

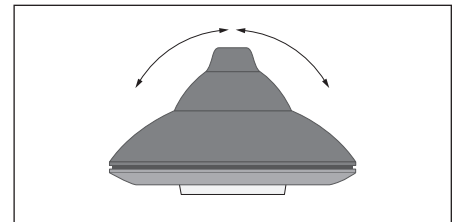

Si le téléviseur est placé sur une base ou un pied motorisé (accessoires en option), laissez suffisamment d'espace autour pour lui permettre de tourner librement. Il est également possible de faire tourner le téléviseur manuellement.

Mise en garde : L'écoute prolongée à un niveau sonore élevé peut être nuisible pour l'ouïe !

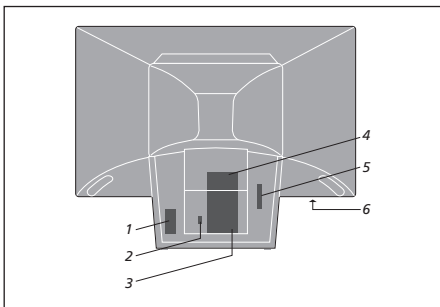

Vue d'ensemble des tableaux de prises et de connexion

L'illustration montre l'emplacement des différents panneaux de prises et de connexion sur le téléviseur :

- 1 Connexion sur le secteur
- 2 Connexion pour un pied motorisé
- 3 Tableau de prises d'antenne et AV
- 4 Tableau de prises d'enceintes et d'entrée numérique
- 5 Pour une utilisation ultérieure
- 6 Panneau de prises sur l'appareil

Il convient de manipuler les câbles avec précaution. Eviter de trop plier ou de tordre un câble quelconque au moment de l'acheminer. Eviter de soumettre les câbles à une pression ou un impact.

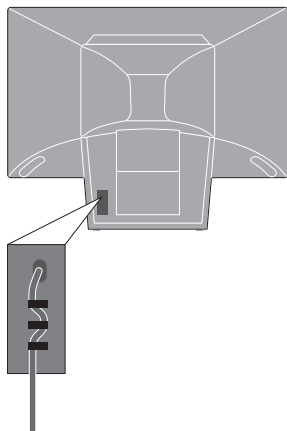

IMPORTANT ! Pour des raisons de sécurité, assurez-vous de bien fixer le câble secteur au téléviseur en utilisant les supports de câble comme le montre l'illustration. Si cette opération n'est pas effectuée, le câble pourrait se débrancher.

Câble secteur : Le câble secteur et la fiche fournis sont spécialement conçus pour le téléviseur. Le changement de la fiche ou tout endommagement du câble secteur aura une influence négative sur l'image du téléviseur !

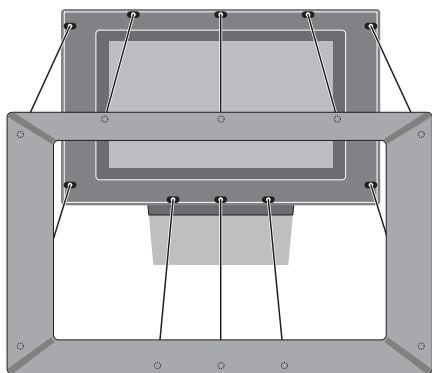

Installation du cache des enceintes : Saisissez les coins du cache des enceintes à l'aide de vos doigts, poussez-le vers l'intérieur à l'aide de vos paumes jusqu'à ce que le cache s'emboîte. Vérifiez tous les points de contact pour vous assurer que le couvercle est bien fixé.

Connexions complètes

Lorsque vous installez le téléviseur seul, il suffit de brancher l'antenne et de connecter le système au secteur. Si vous souhaitez connecter un autre équipement quelconque, prière de vous reporter aux pages 43 à 45 ainsi qu'au chapitre « Enregistrer et utiliser des équipements vidéo supplémentaires », page 32.

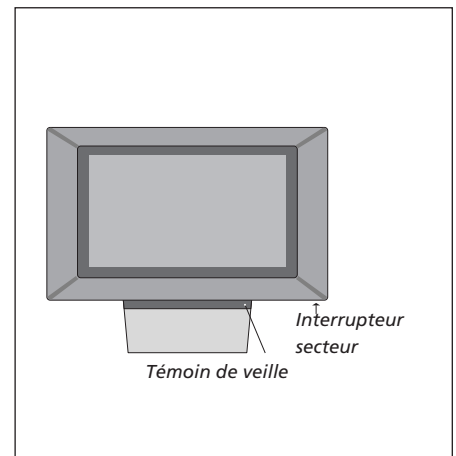
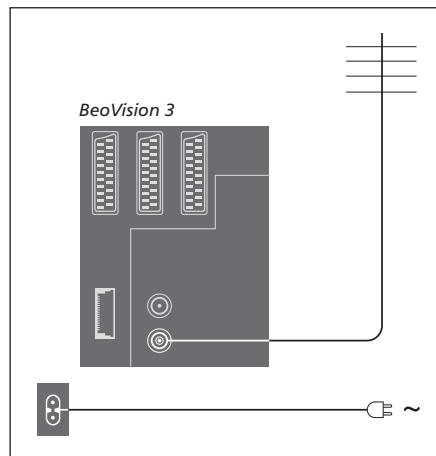

Connexion d'antenne

A l'aide d'un câble d'antenne, connectez votre antenne externe (ou un réseau câblé de télévision) à la prise marquée VHF/UHF sur le panneau de prises arrière du téléviseur.

Connexion sur le secteur

A l'aide du câble secteur fourni, connectez une des extrémités à la prise marquée ~ à l'arrière du téléviseur, ensuite, branchez l'autre extrémité à une prise murale.

Votre téléviseur a été conçu pour être laissé en mode veille lorsqu'il n'est pas en service. Par conséquent, afin de faciliter la télécommande, etc., il est essentiel de laisser l'interrupteur secteur allumé.

Cependant, si vous devez connecter des enceintes, un système audio ou tout autre équipement au téléviseur, ne le connectez pas encore au secteur !

Après avoir connecté et fixé les câbles selon la description de la page précédente, vous pouvez connecter le téléviseur au secteur. Allumez l'interrupteur secteur à la façade du téléviseur. Une petite lumière rouge apparaît. Le système est en mode veille et prêt à être utilisé.

Vous pouvez connecter différents types d'équipement audio et vidéo au téléviseur, tel qu'un magnétoscope, un décodeur STB ou un caméscope.

L'équipement audio se connecte par l'intermédiaire de la prise Master Link.

Lorsque vous raccordez des équipements à votre téléviseur, n'oubliez pas d'utiliser la prise AV du téléviseur en premier, si elle est libre. Si vous avez besoin d'informations supplémentaires sur les connexions, prière de vous reporter au CD-ROM.

Prière de vous reporter aux manuels livrés avec votre équipement supplémentaire afin de vous assurer qu'il est correctement connecté.

N'oubliez pas d'enregistrer tous les équipements connectés. Pour plus d'informations, prière de vous reporter au chapitre « *Enregistrer et utiliser des équipements vidéo supplémentaires* », page 32.

Audio Master

A l'aide d'un câble BeoLink, connectez l'une des fiches multibroches à la prise marquée MASTER LINK du téléviseur et l'autre fiche multibroches à la prise marquée MASTER LINK du système audio.

Boîtier d'extension AV 2

L'AV 2 Expand en option est un boîtier d'extension SCART pour la connexion à la prise DECODER de votre téléviseur d'équipements, qui ne sont pas de la marque Bang & Olufsen, comme par exemple des décodeurs, consoles de jeux et caméras. Utilisez un câble 21 broches pour connecter une fiche à la prise marquée TV sur le boîtier d'extension et connectez l'autre fiche à la prise marquée DECODER sur le téléviseur. La commande à distance de l'équipement connecté par l'intermédiaire de l'AV 2 Expand n'est pas possible.

Décodeur STB

Utilisez le câble AV 21 broches pour connecter le décodeur STB à votre téléviseur. Afin de permettre la commande à distance de votre décodeur STB à l'aide de la télécommande Beo4, vous devez connecter le transmetteur IR faible puissance fourni.

Décodeur

Afin de connecter un décodeur AV (un décodeur bande de base, comme par ex. Canal+), connectez le câble d'antenne au téléviseur. Connectez le décodeur AV à la prise 21 broches marquée DECODER sur le téléviseur.

Pour connecter un décodeur RF, branchez le câble d'antenne externe à la prise d'entrée du décodeur puis acheminez le câble jusqu'à la prise d'antenne du téléviseur (marquée VHF/UHF). Connectez le décodeur RF à la prise 21 broches marquée DECODER sur le téléviseur.

Magnétoscope

Utilisez un câble 21 broches pour connecter un magnétoscope BeoCord V 8000 à la prise V.TAPE sur le téléviseur. Connectez le câble d'antenne à la prise d'entrée du magnétoscope. Acheminez le câble d'antenne à la prise d'antenne du téléviseur.

Lecteur DVD

Utilisez un câble 21 broches pour connecter un lecteur DVD, comme par ex. un Bang & Olufsen DVD 1, au téléviseur. Connectez l'une des extrémités à la prise marquée AV sur votre lecteur DVD et l'autre extrémité à la prise marquée AV du téléviseur. Connectez la prise marquée DIGITAL OUTPUT sur le DVD 1 à la prise INPUT 1 sur le téléviseur. Si le câble nécessaire n'est pas joint, il est disponible chez votre revendeur Bang & Olufsen.

Console de jeux, caméscope, etc.

Nous vous recommandons d'utiliser le panneau de prises sur l'appareil pour l'équipement que vous connectez de façon temporaire, comme par exemple une console de jeux ou un caméscope. Ces prises sont placées sur le côté gauche du téléviseur. L'utilisation de ces prises est expliquée dans le chapitre « *Le panneau de prises sur l'appareil* », page 48.

Les panneaux de prises

Le panneau de prises du téléviseur vous permet de connecter des câbles de signaux d'entrée ainsi que divers équipements supplémentaires comme par ex. un magnétoscope ou un système audio Bang & Olufsen linké.

Les prises V.TAPE, AV et DECODER sont disponibles pour la connexion d'équipements supplémentaires.

Tout équipement connecté à ces prises doit être enregistré dans le menu *Connections*. Pour plus d'informations, prière de vous reporter au chapitre « *Enregistrer et utiliser des équipements vidéo supplémentaires* », page 32.

Panneau de connexions d'enceintes et d'entrées numériques

FRONT

Les deux prises sont utilisées pour la connexion d'enceintes externes avant dans une installation son surround.

REAR

Les deux prises sont utilisées pour la connexion d'enceintes externes arrière dans une installation son surround.

SUBWOOFER

Cette prise est utilisée pour la connexion d'un subwoofer BeoLab 2 dans une installation son surround.

INPUT 1

Prise d'entrée numérique (S/P DIF) pour la connexion d'un décodeur STB par ex. L'INPUT 1 est destinée à l'entrée numérique d'un équipement connecté à la prise AV du téléviseur.

INPUT 2

Prise d'entrée numérique (S/P DIF) pour la connexion d'un décodeur STB par ex. L'INPUT 2 est destinée à l'entrée numérique à partir d'un équipement connecté à la prise V.TAPE du téléviseur. Si la prise V.TAPE est configurée sur *V.tape* ou *None*, la prise INPUT 2 est dédiée à l'équipement connecté à la prise DECODER.

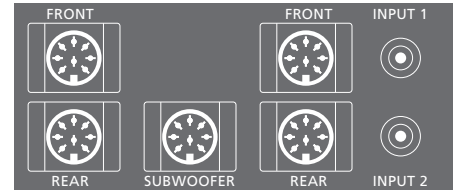

Les prises entrée numérique et enceinte ne sont disponibles que si votre téléviseur est équipée du module son surround en option.

Tableau de prise AV et d'antenne

V.TAPE

Prise 21 broches pour la connexion d'un magnétoscope BeoCord V 8000.

AV

Prise 21 broches pour la connexion AV d'autres équipements, par exemple un décodeur STB, un deuxième décodeur (ne pas connecter les décodeurs bande de base à cette prise).

DECODER

Prise 21 broches pour la connexion d'un décodeur STB secondaire ou d'un décodeur primaire. La prise vous donne la possibilité de connecter soit un décodeur AV soit un décodeur RF.

La prise peut être utilisée pour un extenseur AV 2 à la place, ce qui vous permet de connecter en même temps un décodeur ou un autre équipement vidéo auxiliaire qui n'est pas de la marque Bang & Olufsen.

MASTER LINK

Prise pour la connexion d'un système audio Bang & Olufsen compatible.

Cette prise est également utilisée pour la distribution BeoLink du son dans toute la maison.

LINK

Prise de sortie d'antenne pour la distribution de signaux vidéo vers d'autres pièces.

(Uniquement disponible si le téléviseur est équipé du modulateur système en option).

VHF/UHF

Prise d'entrée d'antenne pour votre antenne externe ou votre réseau câblé de télévision.

ATTN. ON/OFF

Atténuateur de signal d'antenne. Les options sont :

OFF : Réglage normal

ON : Signaux atténués

IR OUTPUT

Pour la connexion d'un décodeur STB.

Autres prises à l'arrière

~

Connexion sur le secteur.

STAND

Pour la connexion d'une base ou d'un pied motorisé.

CARD

Pour une utilisation future.

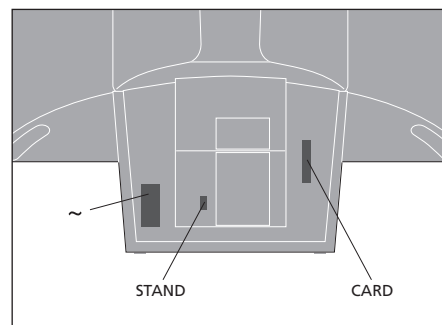
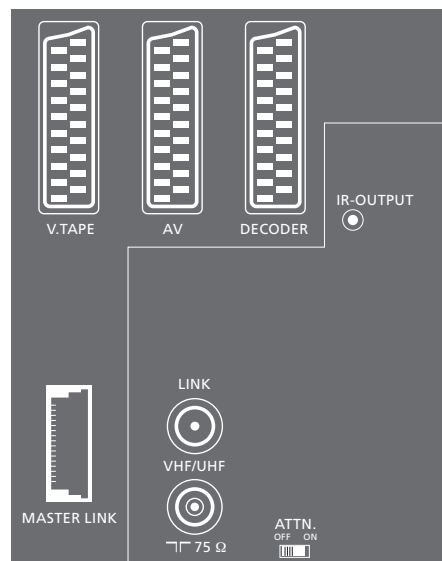

Entretien de votre téléviseur

L'entretien normal, comme par ex. le nettoyage du téléviseur, incombe à l'utilisateur. Afin d'obtenir les meilleurs résultats, veuillez suivre les instructions à droite. Votre revendeur Bang & Olufsen se fera un plaisir de vous communiquer toutes recommandations relatives à l'entretien normal.

Toute pièce défectueuse est couverte par la garantie pendant sa période de validité.

Nettoyage des surfaces du coffret...

Retirer la poussière des surfaces à l'aide d'un chiffon sec et non abrasif. Retirer des taches de gras ou de saletés plus résistantes avec un chiffon doux, sans peluches, trempé dans une solution d'eau contenant quelques gouttes de détergent doux, comme par ex. du liquide vaisselle, puis fermement essoré.

Ne jamais utiliser d'alcool ou d'autres solvants pour nettoyer une partie quelconque du téléviseur !

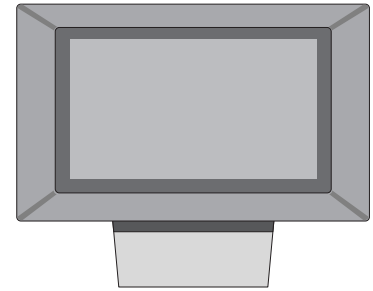

Quelques mots sur l'écran de contraste...

Pour nettoyer l'écran, utilisez un nettoyant liquide doux pour vitres. Afin de conserver la performance optimale de l'écran, s'assurer qu'aucune rayure ou trace de liquide nettoyant ne reste sur l'écran.

Afin d'éviter de salir le cache des enceintes quand vous nettoyez l'écran, nous vous recommandons de retirer d'abord le cache.

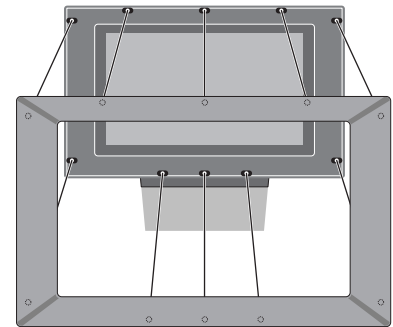

Instructions de nettoyage du cache des enceintes...

- > Dissoudre 25 grammes d'un détergent ne contenant aucun agent de blanchiment optique ou agent décolorant dans 1 litre d'eau tiède (40° C).
- > Appliquer la solution savonneuse sur le cache des enceintes à l'aide d'une éponge douce.
- > Le cache des enceintes doit être complètement imbibé de solution savonneuse.
- > Laissez la solution savonneuse sur le cache des enceintes pendant une demie-heure environ puis rincer abondamment sous l'eau courante.
- > Laissez sécher le cache sur une surface plane et régulière. S'assurer que le cache est placé la face avant vers le bas au moment du séchage.

Pour retirer le cache des enceintes : Tout en saisissant les coins supérieurs du cache à l'aide de vos doigts, poussez sur l'écran à l'aide de vos pouces jusqu'à ce que le cache des enceintes se détache de l'écran. Répétez l'opération avec les coins inférieurs du cache avant, si nécessaire.

Pour installer le cache des enceintes : Saisissez les coins du cache des enceintes à l'aide de vos doigts, poussez-les vers l'intérieur à l'aide de vos paumes jusqu'à ce que le cache s'emboîte. Vérifiez tous les points de contact pour vous assurer que le cache est bien fixé.

REMARQUE ! Si la vitre de l'écran frontal se fissure ou s'ébrèche ou si elle est endommagée d'une manière ou d'une autre, elle devra être remplacée immédiatement, étant donné qu'il existe un risque de se blesser. Vous pouvez commander une vitre d'écran frontal de remplacement chez votre revendeur Bang & Olufsen.

Nettoyage de la Beo4...

Essuyez la télécommande Beo4 à l'aide d'un chiffon doux, sans peluches, humide qui a été bien essoré.

Remplacement des piles...

Lorsque « BATTERY » apparaît sur l'afficheur de la Beo4, il est temps de changer les piles de la télécommande.

Trois piles sont nécessaires pour la Beo4. Nous recommandons d'utiliser uniquement des piles Alcaline de 1,5 volt (format AAA). Remplacez les piles comme indiqué sur cette page, gardez un doigt sur le haut des piles jusqu'à ce que le couvercle soit replacé.

Après avoir remplacé les piles, vous devez attendre environ 10 secondes jusqu'à ce que l'afficheur indique « TV ». La télécommande Beo4 est alors prête à être à nouveau utilisée.

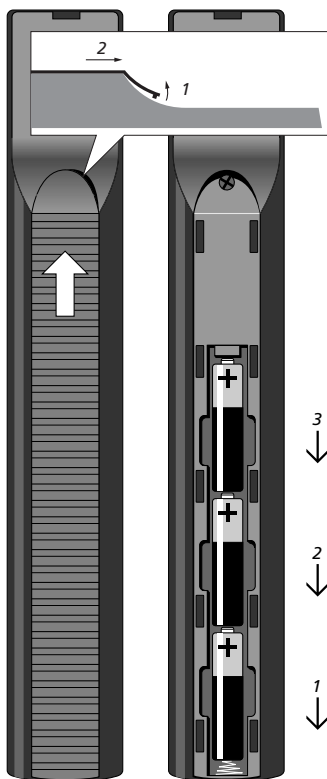

Le panneau de prises sur l'appareil

Le panneau de prises sur le téléviseur se situe juste au-dessous de l'écran du côté gauche.

A cet endroit, vous pouvez connecter un casque et par ex. écouter un programme de télévision, ou vous pouvez connecter un caméscope et regarder ce que vous avez filmé sur le téléviseur. Si vous avez connecté par ex. un magnétoscope BeoCord V 8000, vous pouvez copier des enregistrements de caméscope sur une cassette vidéo.

Le panneau de prises sur l'appareil

S-VHS

Uniquement pour la connexion d'un caméscope S-VHS ou Hi-8.

VIDEO – R – L

Ces prises sont destinées à la connexion d'une caméra vidéo :

L – R Pour la connexion audio (canal son respectivement gauche et droit).

VIDEO : Pour le signal vidéo.

PHONES

Vous pouvez connecter un casque stéréo à la prise marquée PHONES. Cela permet de supprimer les enceintes du téléviseur en appuyant au milieu de la touche volume de la Beo4.



Visionner le caméscope sur votre téléviseur

Pour regarder vos enregistrements de caméscope, il faut connecter le caméscope et allumer le téléviseur. Lorsque la lecture de votre caméra commence, le téléviseur enregistre automatiquement le signal et les images du caméscope apparaissent à l'écran.

Connectez votre caméscope et démarrez la lecture sur le caméscope...

Appuyez pour allumer le téléviseur – le signal caméscope apparaît automatiquement

TV

Si le signal du caméscope est éteint...

Appuyez à plusieurs reprises pour afficher CAMCORD* sur la Beo4 puis appuyez sur GO

LIST

CAMCORD

GO

**Afin d'afficher CAMCORD sur la Beo4, vous devez d'abord l'ajouter à la liste des fonctions de la Beo4. Pour plus d'informations, prière de vous reporter au chapitre « Personnalisation de la Beo4 » sur le CD-ROM.*

Copier à partir d'un caméscope

Si vous avez connecté un magnétoscope, comme par ex. le BeoCord V 8000, à votre téléviseur, et que vous connectez votre caméscope au panneau de prises sur le téléviseur, vous pouvez copier des enregistrements de caméscope sur une cassette vidéo. Tout en copiant la cassette, vous pouvez regarder un programme de télévision ou mettre votre téléviseur en veille.

Connectez votre caméscope et démarrez la lecture sur le caméscope...

Appuyez pour préparer le BeoCord V 8000 à l'enregistrement

RECORD

Appuyez à nouveau pour démarrer l'enregistrement

RECORD

Appuyez sur V TAPE ensuite sur STOP pour mettre l'enregistrement sur pause

V TAPE

STOP

Appuyez pour reprendre un enregistrement en mode pause, ou...

RECORD

...appuyez à nouveau pour arrêter complètement l'enregistrement

STOP

Index

Afficheurs et menus

Informations affichées et menus, 5
Menus à l'écran, 5
Menus à l'écran – index, *CD-ROM p. 18*

BeoLink

Connexions Link, *CD-ROM p. 14*
Fonctionnement dans la pièce linkée, *CD-ROM p. 15*
Fréquence de liaison, *CD-ROM p. 13*
Le BeoVision 3 dans une pièce linkée, *CD-ROM p. 14*
Modulateur système, *CD-ROM p. 13*
Prise Link, 45, *CD-ROM p. 12*

Caméscope

Connecter un caméscope, 48
Copier à partir d'un caméscope vers une cassette vidéo, 49
Regarder des enregistrements de caméscope, 49

Casque

Connexion au panneau de prises sur l'appareil, 48

CD-ROM

Comment utiliser le CD-ROM, 2

Chaînes de télévision

Ajouter de nouvelles chaînes de télévision, 27
Ajuster des chaînes de télévision réglées, 28
Appeler la liste de chaînes, 8
Contenu du menu « Edit TV list », *CD-ROM p. 20*
Déplacer des chaînes réglées, 29
Effacer des chaînes réglées, 31
Nommer les chaînes réglées, 30
Sélectionner une chaîne de télévision, 8
Trouver des chaînes de télévision disponibles, 26

Cinéma chez soi

Obtention d'une image plein écran, 11
Sélectionner les enceintes pour le son d'un film, 10

Code PIN

Activer le système de code PIN, 20
Modifier ou effacer votre code PIN, 20
Utiliser votre code PIN, 21
Vous avez oublié votre code PIN ?, 21

Connexions

Antenne et connexion secteur, 42
Équipement vidéo supplémentaire, 43
– Audio Master, boîtier d'extension AV 2
 Expander, décodeur STB, décodeur, magnétoscope, lecteur DVD, console de jeux, caméscope, etc.
Casque, 48
Connecter le BeoVision 3, 42
Connecter les enceintes, *CD-ROM p. 4*
Connexions de la pièce linkée, *CD-ROM p. 14*
Contenu du menu « Connections », *CD-ROM p. 24*
Décodeur – décodeur AV ou RF, 45, *CD-ROM p. 9*
Décodeur – Deux décodeurs, *CD-ROM p. 9*
Décodeur STB – connexion AV, *CD-ROM p. 7*
Décodeur STB – émetteur IR, *CD-ROM p. 7*
Décodeur STB – Solution alternative de connexion du décodeur STB, *CD-ROM p. 8*
Enregistrement d'équipements vidéo supplémentaires, 32
Panneau de prises sur l'appareil, 48
Panneaux de prises, 41 et 48
Système audio, – connecter au BeoVision 3, 43, *CD-ROM p. 10*

Contact

Contacteur Bang & Olufsen, 52

Décodeur

Connecter deux décodeurs, *CD-ROM p. 9*
Connecter un décodeur AV ou RF, *CD-ROM p. 9*
Les panneaux de prises, 41

Décodeur STB

Décodeur STB – connexion AV, *CD-ROM p. 7*
Décodeur STB – émetteur IR, *CD-ROM p. 7*
Fonctionnement du décodeur STB, 22
Menu Set-top Box Controller, 23
Solution alternative pour la connexion du décodeur STB, *CD-ROM p. 8*

Emplacement

Placer des enceintes externes, *CD-ROM p. 3*
Placer votre téléviseur, 40

Enceintes

Connecter les enceintes, *CD-ROM p. 4*
Contenu du menu « Speaker distance », *CD-ROM p. 23*
Contenu du menu « Speaker level », *CD-ROM p. 23*
Contenu du menu « Speaker type », *CD-ROM p. 23*
Étalonner le niveau sonore, *CD-ROM p. 6*
Placer des enceintes externes, *CD-ROM p. 3*
Régler la distance des enceintes, *CD-ROM p. 5*
Sélectionner les enceintes pour le son d'un film, 10

Entretien

Entretien de votre téléviseur, 46
Maniement de votre téléviseur, 40
Remplacer les piles de la Beo4, 47

Format

Comment choisir un format d'image, 11

Horloge

Contenu du menu « Clock », *CD-ROM p. 24*
Entrer les réglages de l'horloge interne, 34

Image

Contenu du menu « Picture », *CD-ROM p. 22*
Dual screen, 14
Modifier la luminosité, la couleur ou le contraste, 36
Obtention d'une image plein écran, 11

Langue

Modifier le type de son ou la langue, 9

Master Link

Connecter votre système audio, *CD-ROM p. 10*

Programmation d'options, *CD-ROM p. 10*

Système audio avec votre téléviseur,

CD-ROM p. 10 et 11

Utiliser un système audio/vidéo intégré,

CD-ROM p. 11

Minuterie

Activer la fonction Timer play, 19

Consulter, modifier ou effacer une minuterie,

19

Contenu du menu « Set Timer », *CD-ROM p. 19*

Entrer les réglages de l'horloge interne, 34

Mettre en marche et arrêter automatiquement

votre téléviseur, 18

Panneaux de prises

Connecter d'autres équipements, 43

Les panneaux de prises, 41

Panneau de prises entrée numérique et enceintes, 44

Panneau de prises antenne et AV, 45

Panneau de prises sur l'appareil, 48

Position du téléviseur

Contenu du menu « Stand », *CD-ROM p. 24*

Positions préréglées du support, 35

Régler la position de vision, 9

Régler

Ajouter de nouvelles chaînes de télévision, 27

Ajuster des chaînes de télévision réglées, 28

Contenu du menu « Add program »,

CD-ROM p. 20

Contenu du menu « Auto tuning »,

CD-ROM p. 20

Contenu du menu « First TV manual tuning »,

CD-ROM p. 21

Contenu du menu « Second TV manual

tuning », *CD-ROM p. 21*

Déplacer des chaînes réglées, 29

Effacer des chaînes réglées, 31

Nommer les chaînes réglées, 30

Trouver des chaînes de télévision disponibles,

26

Son

Contenu du menu « Sound Adjustment »,

CD-ROM p. 22

Etalonner le niveau sonore, *CD-ROM p. 6*

Modifier le type de son ou la langue, 9

Modifier le volume, les basses, les aiguës ou la balance, 37

Réglage du volume ou suppression du son, 9

Sélectionner une combinaison d'enceintes, 10

Sélectionner les enceintes pour le son d'un film, 10

Supprimer le son, 9

Visualisation du nom du système son actif, 38

Son surround

Installation d'enceintes – son surround,

CD-ROM p. 3 à 6

Panneau de prises entrée numérique et enceintes, 44

Sélectionner les enceintes pour le son d'un film, 10

Sous-titres

Sous-titres du Télétex, 13

Télécommande Beo4

Accéder à l'équipement vidéo supplémentaire par l'intermédiaire de la Beo4, 33

Ajouter une « touche » à la liste de la Beo4,

CD-ROM p. 16

Configurer la Beo4, *CD-ROM p. 16 et 17*

Déplacer des « touches » supplémentaires,

CD-ROM p. 17

Présentation de la Beo4, 4

Remplacer les piles de la Beo4, 47

Retirer une « touche » de la liste de la Beo4,

CD-ROM p. 17

Utilisation de la Beo4, 4 et 5

Télétex

Accéder directement à une page via Fasttext, 17

Activer les sous-titres du Télétex, 13

Fonctions de base du Télétex, 12

Mémoriser les pages de Télétex préférées – pages de mémoire, 12

Pages de Télétex mises à jour, 16

Télétex – agrandir, superposer et révéler texte caché, 16

Pour votre information...

Vos besoins en tant qu'utilisateur ont été soigneusement étudiés tout au long du processus de design et de développement d'un produit Bang & Olufsen et nous nous efforçons de rendre nos produits faciles et agréables à utiliser.

Par conséquent, nous espérons que vous voudrez bien consacrer du temps à nous faire part de vos expériences avec votre produit Bang & Olufsen. Tout ce que vous considérez comme important – positif ou négatif – peut nous aider dans nos efforts visant à perfectionner nos produits.

Merci !

Ecrivez à : Bang & Olufsen a/s
Customer Service
dept. 7205
Peter Bangsvej 15
DK-7600 Struer

ou envoyez un fax à :
Bang & Olufsen
Customer Service
+45 97 85 39 11 (fax)

ou envoyez un E-mail :
beoinfo1@bang-olufsen.dk

Visitez notre site Web à l'adresse suivante :
www.bang-olufsen.com

Sous réserve de modifications sans préavis des caractéristiques techniques, des fonctions et de leur utilisation.

Fabriqué sous licence de Dolby Laboratories.
« Dolby » et le symbole du double-D sont des
marques déposées de Dolby Laboratories.
Travaux confidentiels non publiés.
Copyright 1992–1997. Tous droits réservés.

DTS et DTS Digital Surround sont des marques
déposées de Digital Theater Systems, Inc.



*Ce produit est conforme aux conditions énoncées
dans les directives CEE 89/336 et 73/23.*

